

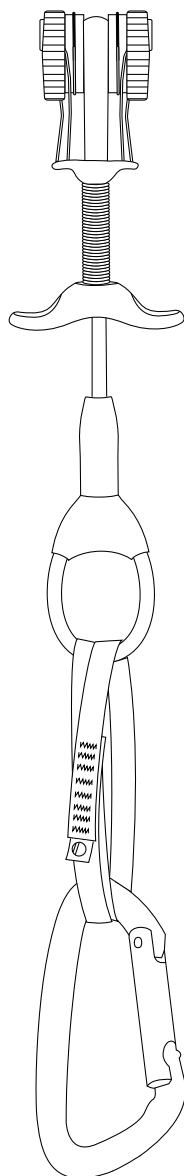



WILDCOUNTRY

OFFSET ZERO FRIEND & ZERO FRIEND

User Manual

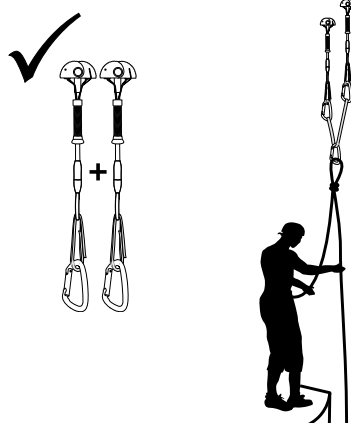
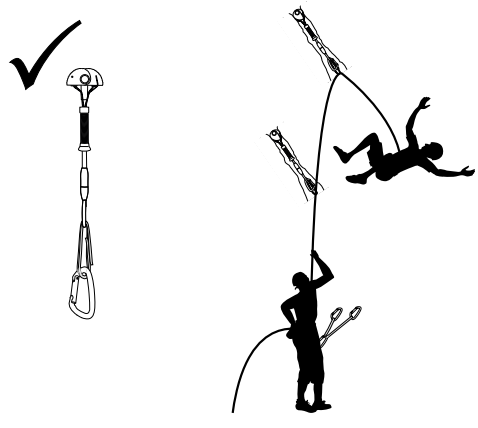
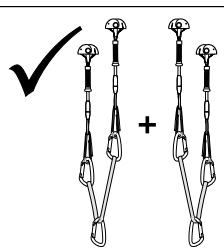
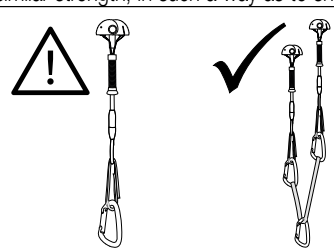

B**EN 12276:2013 Table A.1 - Protection provided by frictional anchors**

Holding force S	At a Stance 	As a Running Belay 
$12 \geq S \geq 7 \text{ kN}$	<p>Not recommended for use as a single anchor point, since it will not withstand the highest conceivable force. It may be used as one component of a belay system where the force of a fall is shared between the components.</p> 	<p>If used correctly, sufficiently strong to withstand typical forces generated in a fall, provided a dynamic belay is in use and effective. It cannot be relied upon to withstand the highest forces that could be generated in a fall.</p> 
	<p>Only to be used as part of a multicomponent belay system where the force of a fall will be shared between several components.</p> 	<p>Even if used correctly, and with a dynamic belay in use, it cannot be relied upon to withstand typical forces generated in a fall. Wherever possible, it should be backed up with one or more devices of similar strength, in such a way as to share the load.</p> 

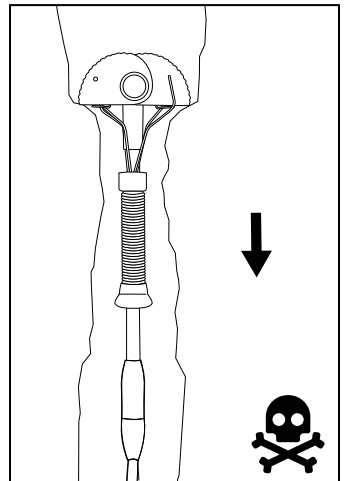
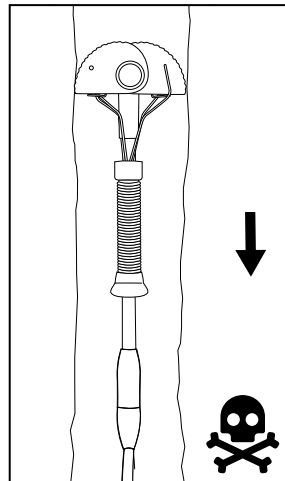
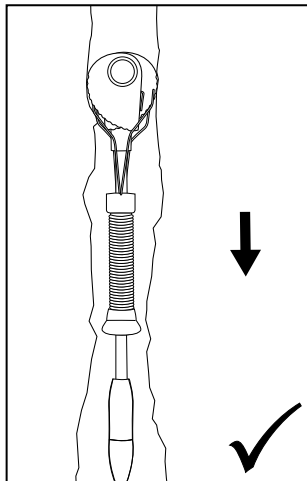
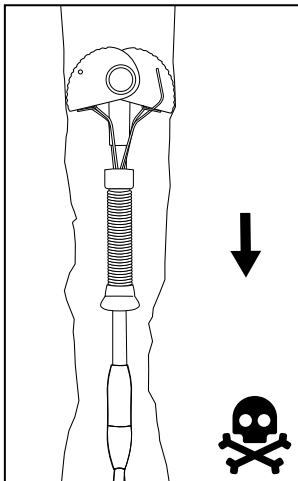
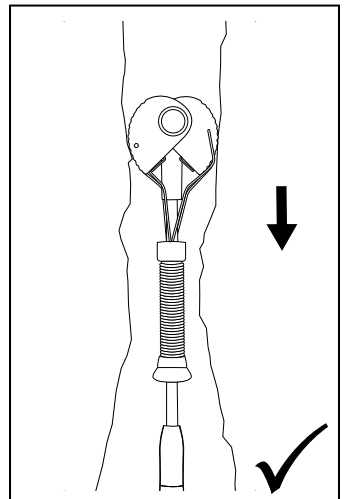
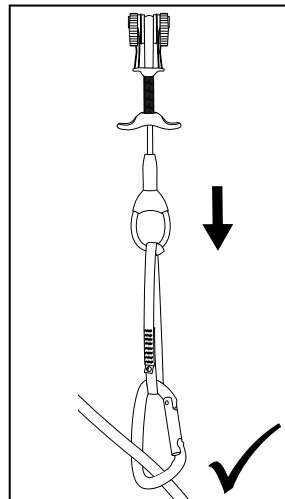
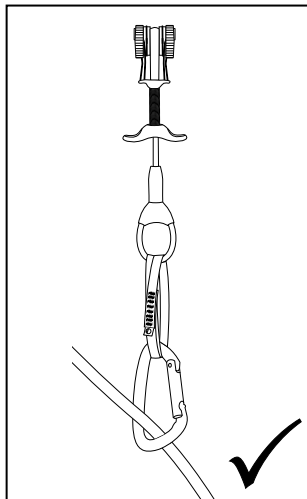
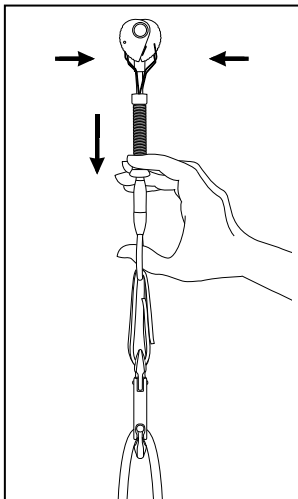

B

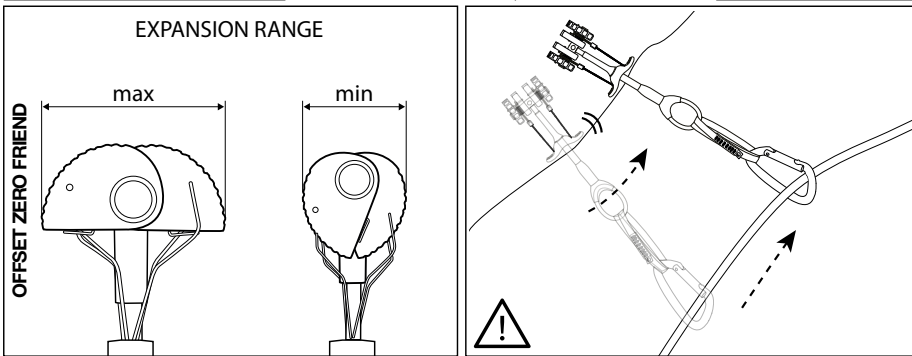
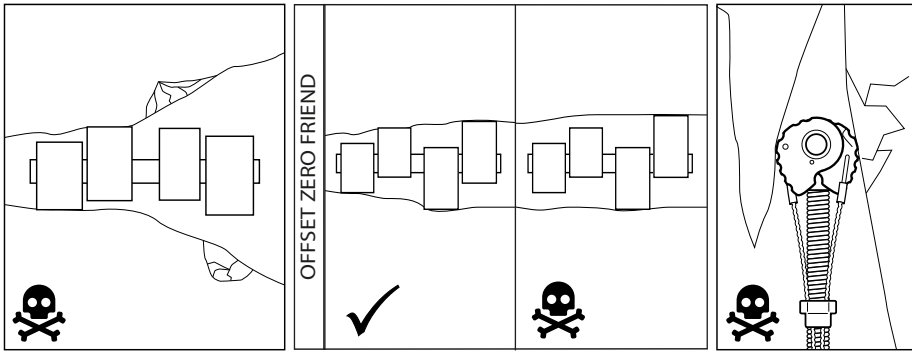
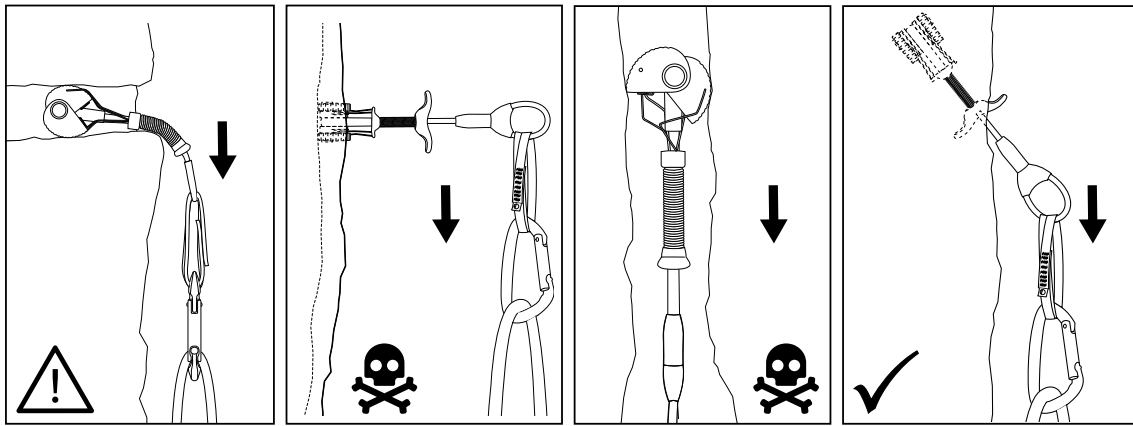

OFFSET ZERO FRIEND	SIZE	EXPANSION RANGE		OPERATIONAL RANGE	
		Small Lobe	Big Lobe	Small Lobe	Big Lobe
	0.1/0.2	8.5 - 13.2 mm (0.33" - 0.52")	11.2 - 15.7 mm (0.44" - 0.62")	9,0 - 12,0 mm (0,35" - 0,47")	11,7 - 14,6 mm (0,46" - 0,57")
	0.2/0.3	10.4 - 15.7 mm (0.41" - 0.62")	14.8 - 21.1 mm (0.58" - 0.83")	10,9 - 14,4 mm (0,43" - 0,57")	15,4 - 19,5 mm (0,61" - 0,77")
	0.3/0.4	13.8 - 22.3 mm (0.54" - 0.88")	16.4 - 25.9 mm (0.65" - 1.02")	14,7 - 20,2 mm (0,58" - 0,79")	17,4 - 23,5 mm (0,68" - 0,93")
	0.4/0.5	15.8 - 25.9 mm (0.62" - 1.02")	22.5 - 32.9 mm (0.89" - 1.30")	16,8 - 23,4 mm (0,66" - 0,92")	23,5 - 30,3 mm (0,93" - 1,19")
	0.5/0.75	20.2 - 32.9 mm (0.80" - 1.30")	26.1 - 41.1 mm (1.03" - 1.62")	21,5 - 29,7 mm (0,85" - 1,17")	27,6 - 37,4 mm (1,09" - 1,47")

ZERO FRIEND	SIZE	EXPANSION RANGE	OPERATIONAL RANGE
	0.1	8.5 - 13.2 mm (0.33" - 0.52")	9,0 - 12,0 mm (0,35" - 0,47")
	0.2	10.4 - 15.7 mm (0.41" - 0.62")	10,9 - 14,4 mm (0,43" - 0,57")
	0.3	13.8 - 22.3 mm (0.54" - 0.88")	14,7 - 20,2 mm (0,58" - 0,79")
	0.4	15.8 - 25.9 mm (0.62" - 1.02")	16,8 - 23,4 mm (0,66" - 0,92")
	0.5	20.2 - 32.9 mm (0.80" - 1.30")	21,5 - 29,7 mm (0,85" - 1,17")
	0.75	25.4 - 40.1 mm (1.00" - 1.58")	26,9 - 36,4 mm (1,06" - 1,43")

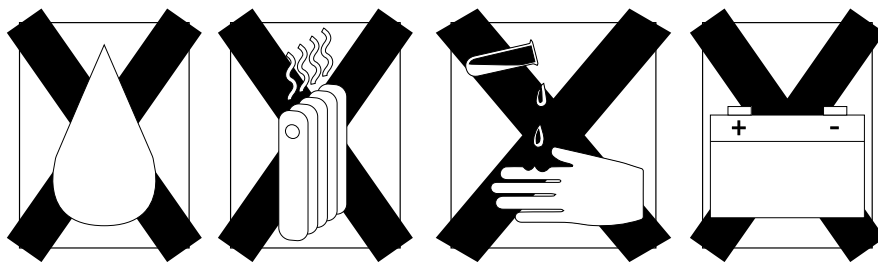
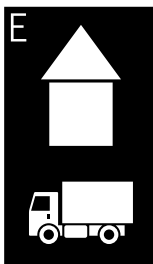
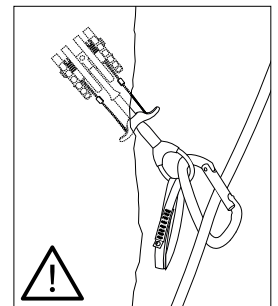

RE-SLING
service

available
wildcountry.com

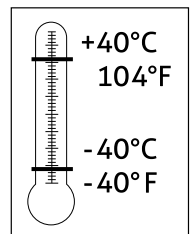
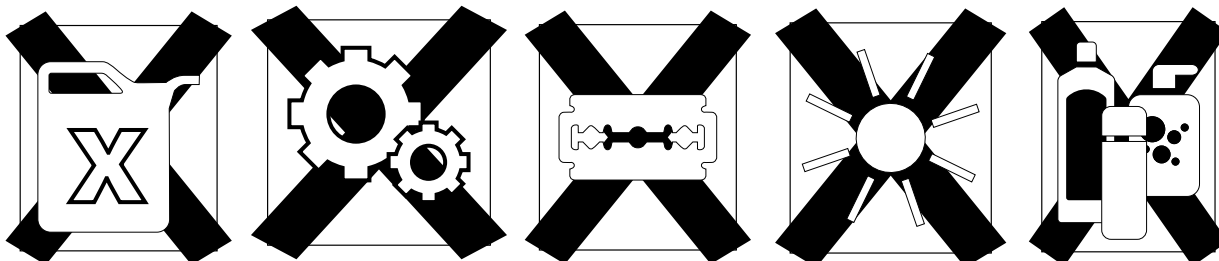

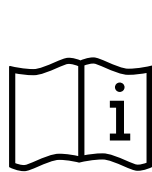
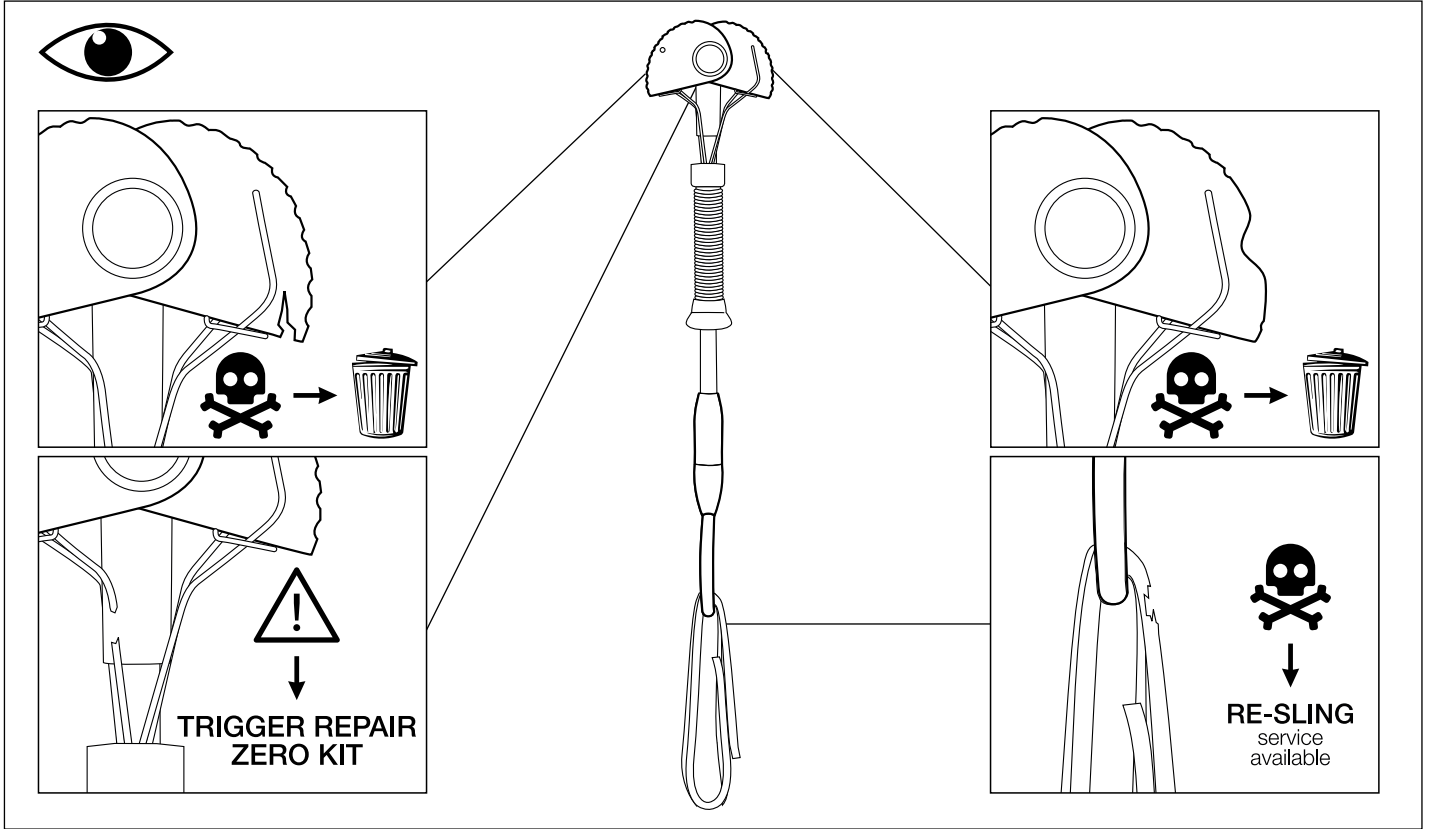
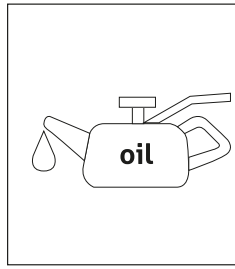
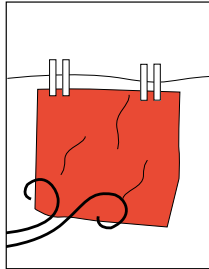
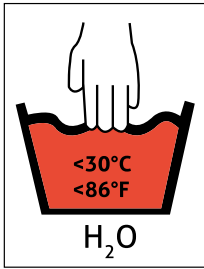
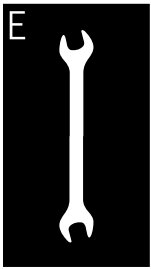

LATEST
VERSION



OTHER
LANGUAGES

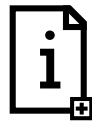

TECHNICAL
TIPS



DECLARATION OF
CONFORMITY

wildcountry.com

(DE)

A ALLGEMEINES

Bitte lesen Sie sich die vorliegende Beschreibung vor Gebrauch des Produkts aufmerksam durch und beachten Sie die enthaltenen Hinweise. Die Missachtung der folgenden Hinweise kann zu einer Verminderung der Schutzwirkung dieses Produktes führen.

Bitte beachten Sie: Bergsteigen und Klettern sind Risikosportarten, die mit unvorhersehbaren Gefahren verbunden sein können. Sie sind für alle Unternehmungen und Entscheidungen selbst verantwortlich. Bitte informieren Sie sich vor der Ausübung dieser Sportarten über die damit verbundenen Risiken. WILD COUNTRY empfiehlt, sich vor dem Bergsteigen und Klettern durch geeignete Personen (z.B. Bergführer, Kletterschule) ausbilden zu lassen. Es ist wichtig sich zu informieren, wie eine eventuelle Rettungsaktion korrekt und sicher ausgeführt wird. Bei Missbrauch oder Falschanwendung lehnt der Hersteller jegliche Haftung ab. Achten Sie zusätzlich auf die Zertifizierung aller weiteren Schutzausrüstungskomponenten.

Dieses Produkt wurde gemäß der PSA Verordnung (EU) 2016/425 für persönliches Schutzausrüstung und der in britisches Recht umgesetzten PSA Verordnung 2016/425 her gestellt.

Die EU /UK-Konformitätserklärung kann unter www.wildcountry.com eingesehen werden.

Das Produkt entspricht Klasse III für persönliche Schutzausrüstung (PSA).

B ANWENDUNGSHINWEISE

Benutzen Sie das Produkt ausschließlich für den Zweck, für den es konstruiert wurde und belasten Sie es nicht über seine Grenzen hinaus.

: Lebensgefahr

: Verletzungsrisiko

: Korrekte Anwendung

Das Produkt schützt vor dem Risiko des Abstürzens während des Kletterns und Bergsteigens.

Die korrekte Anwendung wird in ABBILDUNG B beschrieben.

WARNUNG: Nicht alle möglichen Fehlanwendungen wurden dargestellt.

Klemmgerät zum Klettern und Bergsteigen, zur Verwendung unter normalen klimatischen Bedingungen.

EN 12276: 2013: Norm, der das Produkt entspricht

EINSATZBEREICH: Der Bereich der Breiten, in dem der Hersteller die Haltekraft gewährleistet, ist mindestens die Mindesthaltekraft, die auf dem Reibungsanker angegeben ist.

xx kN: Die Zugfestigkeit (in kN), die wir für das neue Produkt in Übereinstimmung mit der entsprechenden Norm garantieren. Für nähere Einzelheiten siehe technische Daten.

C SICHERHEITSHINWEISE

Vor jeder Verwendung des Produktes sind alle Bestandteile sorgfältig zu überprüfen.

WARNUNG: Dieses Produkt funktioniert unter Umständen nicht in nassen, schlammigen, körnigen oder vereisten Spalten.

Aufgeschweuerte Fasern sind ein sicheres Zeichen dafür, dass das Produkt ausgesondert werden muss.

Die mitgelieferte Information (Gebrauchsanleitung) soll bei der Ausrüstung aufbewahrt werden. Das Produkt ist nur von entsprechend ausgebildeten und/oder anderweitig kompetenten Personen zu benutzen, oder wenn der Benutzer unter direkter Überwachung durch eine entsprechende Person steht.

WARNUNG: Wenn der geringste Zweifel hinsichtlich der Sicherheit des Produkts besteht, ist dieses sofort zu ersetzen.

Ein durch Absturz beanspruchtes Produkt ist dem Gebrauch zu entziehen.

Jegliche Veränderung am Produkt kann schwerwiegende Folgen für die Sicherheit nach sich ziehen.

ACHTUNG: Das Gerät darf nicht an scharfen Kanten verwendet werden.

ACHTUNG: Dyneema hat einen niedrigen Schmelzpunkt von 140°C.

WARNUNG: Selbst bei korrektem Gebrauch hängt die Sicherheit, die dieses Produkt bietet, von der Haltekraft des Friends ab und davon, an welcher Stelle es verwendet wird. Die Haltekraft hängt von der Gesteinsbeschaffenheit und der Oberflächenbeschaffenheit ab und von der Richtung der Stoßbelastung bei einem Absturz. Die Haltekraft kann außerdem durch Feuchtigkeit, Eis, Schlamm oder Sand auf dem Gestein beeinflusst werden.

Das Produkt darf nur zusammen mit anderen Produkten entsprechender Spezialisierung verwendet werden, die laut Verordnung 2016/425 als PSA eingestuft sind, wenn die Belastungsgrenzen jedes einzelnen Teiles und des gesamten Sicherungssystems eingehalten werden.

D LEBENSDAUER

Die Lebensdauer des Produktes ist von zahlreichen Faktoren abhängig, etwa der Art und Häufigkeit des Gebrauchs, Abrieb, UV-Strahlung, Feuchtigkeit, Eis, Witterungseinflüssen, Lagerung und Schmutz (Sand, Salz, usw.). Sie kann sich unter extremen Bedingungen auf eine einzige Verwendung verkürzen oder noch weniger, wenn die Ausrüstung noch vor dem ersten Gebrauch (z.B. am Transport) beschädigt wird. Bitte beachten Sie: Aus Synthetikfasern hergestellte Produkte unterliegen auch im unbenutzten Zustand einer gewissen Alterung, die in erster Linie von klimatischen Umwelteinflüssen sowie dem Einfluss von ultravioletter Strahlung abhängig ist.

Richtwerte zur maximalen Lebensdauer des Produkts:

Verwendungshäufigkeit: Lebensdauer

Nie: Korrekte Lagerung: Bis zu 10 Jahre ab Herstellungsdatum

Selten: Ein- bis zwei mal pro Jahr: Bis zu 7 Jahre

Gelegentlich: Einmal pro Monat: Bis zu 5 Jahre

Regelmäßig: Mehrmals pro Monat: Bis zu 3 Jahre

Häufig: Jede Woche: Bis zu 1 Jahre

Ständig: Fast täglich: Bis zu 1/2 Jahr

Die potentielle Lebensdauer von Metallprodukten ist unbegrenzt, da die tatsächliche Lebensdauer jedoch von den vorher genannten Faktoren abhängt, empfiehlt Wild Country den Austausch des Produktes in jedem Fall nach 10 Jahren.

E REINIGUNG, LAGERUNG, TRANSPORT UND WARTUNG

Hinweise zur korrekten Lagerung und Pflege gibt ABBILDUNG E.

Bitte achten Sie darauf, dass dieses Produkt nicht mit aggressiven Chemikalien (z. B. Batteriesäure, Lösungsmittel, ...) in Berührung kommt, oder extremen Temperaturen ausgesetzt ist. Beide können die mechanischen Eigenschaften der Materialien negativ beeinflussen.

Stellen Sie sicher, dass das Produkt bei Lagerung und Transport sicher und vor Beschädigungen geschützt verstaubt ist

Waschen Sie das Produkt falls nötig (Kontakt mit Schmutz, Salzwasser u.Ä.) in lauwarmem Wasser und spülen Sie es anschließend gut mit klarem Wasser (max. 30°C). Stellen Sie sicher, dass das Produkt nicht mit Chemikalien in Berührung kommt. Trocknen Sie es nach jedem Nasswerden bei Zimmertemperatur.

Desinfizieren Sie das Material nur mit Stoffen, die keinen Einfluss auf die verwendeten Synthetikmaterialien haben.

Tauschen Sie diese bei Abnutzung ausschließlich mit neuwertigen Originalteilen von WILD COUNTRY aus.

F KENNZEICHNUNG

: Marke des Herstellers

OFFSET ZERO FRIEND/ZERO FRIEND: Produktname

0.1, 0.2, 0.3, 0.4, 0.5, 0.75, 0.1/0.2, 0.2/0.3, 0.3/0.4, 0.4/0.5, 0.5/0.75: Größe



xx kN: Bruchlast in kN

: Bestätigt die Einhaltung der Verordnung (EU) 2016/425

2008: Benannte Stelle für die Durchführung der EU-Baumusterprüfung (Modul B) / Benannte Stelle für die Fertigungskontrolle (Modul C2):

Dolomitic Scar (N.B. 2008)

Z.I. Villanova 7/a

32012 Longarone (Belluno) Italy

UK

CA: bestätigt die Einhaltung der in britisches Recht umgesetzten Verordnung (EU) 2016/425

8503: Zugelassene Stelle, die die britische Baumusterprüfung (Modul B) durchführt/ Benannte

Stelle für die Fertigungskontrolle (Modul C2):

CertDolomiti LTD

17 Grosvenor Street, Mayfair,

London – W1K 4QG

United Kingdom

Made in xxxxx: Herkunftsland

xxA mmyy: Angabe zur Rückverfolgbarkeit

xx: Index (Verweis auf aktuelle Zeichnung)

A: Produktionscharge

(A = erste Charge der Produktion des Monats)

mm: Monat der Herstellung (01 = Januar)

yy: Herstellungsjahr (13 = 2013)



i: Piktogramm, das darauf hinweist, die Bedienungsanleitung zu lesen

WILD COUNTRY - Oberalp S.P.A., -

Via Waltraud Gebert Deeg Strasse 4, I-39100 Bozen - Italy: Marke, Name und Adresse des Herstellers

Importeur:

Oberalp UK LTD

Unit F1 – Intec - Parc Menai,

Bangor - Wales LL57 4FG

United Kingdom

G GARANTIE

Wild Country - Oberalp S.P.A. garantiert, dass alle seine Produkte ab Werk frei von Verarbeitungs- und Materialfehlern sind, sofern wir nicht in unserer Untersuchung feststellen, dass sie verschlissen, zweckentfremdet oder unsachgemäß verwendet wurden. Diese Garantie versteht sich als Ergänzung zu Ihren gesetzlichen Ansprüchen, die davon unberührt bleiben. Wild Country - Oberalp S.P.A. behält sich vor, die Bauweise und die technischen Daten von in dieser Anleitung beschriebenen Produkten ohne vorherige Ankündigung zu ändern. Alle angegebenen Gewichts-, Maß- und Größenangaben verstehen sich als Nennwerte.

(EN)

A GENERAL

Please read these instructions thoroughly before using this product and follow all the information contained within. Failure to observe these instructions can lead to a reduction in the protection this product provides.

Please note: mountaineering and climbing are dangerous sports which may lead to unforeseeable risks. You are personally responsible for every action and decision you take. You should acquaint yourself with the related risks before undertaking these activities. WILD COUNTRY recommends that you seek proper training from professionals (such as mountain guides or climbing schools) before any mountain-related activity. It is important to become familiar with rescue operations and how they are carried out safely and correctly. The manufacturer declines any responsibility in case of improper or wrong use. Make sure all the components in your protection equipment are certified. This product is made in conformity with PPE Regulation (EU) 2016/425 and with Regulation 2016/425 on personal protective equipment as brought into UK law and amended.

You can view the EU and UKCA Declaration of Conformity under www.wildcountry.com.

The product meets the third category for personal protective equipment (PPE).

B INSTRUCTIONS FOR USE

Only use the product for the purpose for which it was constructed and never burden it beyond its limits.

: Danger to life

: Risk of injury

: Correct use

This product protects against the risk of falling during climbing and mountaineering.

The correct use is shown in diagram B.

WARNING: We have not shown all possible misuses.

Frictional anchor, for climbing and mountaineering purposes, for use in normal climatic conditions.

EN 12276: 2013: The standard with which the product complies

OPERATIONAL RANGE: the range of the widths within which the manufacturer ensures the holding force will be at least the minimum holding force marked on the frictional anchor.

The tensile strength (in kN) that we ensure for the new product in accordance with the relevant standard. See specifications for more detail.

C SAFETY INSTRUCTIONS

Before use, carefully check each product part.

WARNING: This product may not function in wet, muddy, gritty or icy cracks.

Frayed yarn clearly means that the product must be replaced.

The instructions for use supplied with the product are always to be stored with the product. This product is only to be used by appropriately trained and/or competent persons, or when the user is under the direct supervision of such a qualified person.

WARNING: If there is the least doubt about the safety of the product, it is to be replaced immediately.

A product which has been subject to a fall impact force is not to be used again.

Any change to this product can reduce safety significantly.

WARNING: Do not use the device astride sharp edges.

ATTENTION: Dyneema has a low melting point of 140 ° C.

WARNING: Even when used correctly, the protection this product provides depends on the holding force of the friend, and where it is used. The holding force depends on the rock type and its surface condition, and on the direction of the shock load in the event of a fall. The holding force may also be affected by the presence of humidity, ice, mud or sand on the rock.

The device may be used in conjunction with any appropriate item of PPE covered by the Regulation 2016/425 with due consideration to the limitations of each individual piece of equipment and of the belay system as a whole.

D LIFESPAN

The lifespan of the product is dependent on a number of factors, such as the manner and frequency of use, UV exposure, moisture, ice, effects of weather, storage conditions, and dirt (sand, salt, etc.). Under extreme conditions the lifespan can be reduced to a single use or even less, if the equipment has suffered damage (for example during transport) before ever being used. Please note: Products manufactured from synthetic fibres are subject to ageing even when not used. This ageing depends mainly on environmental conditions as well as the impact of UV light.

Indications of the product's maximum lifespan:

Frequency of use: Durability

Never: Correct storage: up to 10 years since production

Once or twice a year: up to 7 years

Once a month: up to 5 years

More times a month: up to 3 years

Every week: up to 1 year

Almost daily: up to 0.5 year

The potential lifespan of metal products is unlimited, since the effective lifespan depends on the previously mentioned factors. WILD COUNTRY recommends replacing these products after maximum ten years.

E CLEANING, STORAGE, TRANSPORT AND SERVICING See diagram E for guidelines on correct storage and care.

Do not allow this product to come into contact with aggressive chemicals (e. g. battery acid, solvents) or expose it to extreme temperatures as these events can have a negative impact on the mechanical features of the materials.

Ensure that the product is kept safe during storage and transport and is protected from damage.

If necessary (eg. contact with dirt or saltwater), wash the product in lukewarm water and and rinse with clear water (max. 30°). Make sure that the product does not come into contact with chemicals. Leave to dry at room temperature.

Disinfect the material only with substances which have no impact on the synthetic material used.

When they are worn out, replace them exclusively with new original components from WILD COUNTRY.

F IDENTIFICATION LABELS

WILD COUNTRY : Manufacturer's brand

OFFSET ZERO FRIEND/ZERO FRIEND: Product name

0.1, 0.2, 0.3, 0.4, 0.5, 0.75, 0.1/0.2, 0.2/0.3, 0.3/0.4, 0.4/0.5, 0.5/0.75: Size



xx kN: Breaking load in kN

CE: Confirms adherence to the Regulation (EU) 2016/425

2008: Notified body performing the EU type examination (module B) / Notified body controlling the manufacturing (module C2):

Dolomitic Scarf (N.B. 2008)

Z.I. Villanova 7/a

32012 Longarone (Belluno) Italy

UK

CA: confirms adherence to the Regulation 2016/425 on personal protective equipment as brought into UK law and amended

8503: Approved body performing the UK type examination (Module B)/ Approved body controlling the manufacturing (Module C2):

CertDolomiti LTD

17 Grosvenor Street, Mayfair,

London – W1K 4QG

United Kingdom

Made in xxxxx: Country of origin

xxA mmyy: Information on traceability

xx: Index (Reference to current drawing)

A: Production batch

(A = first batch of the production month)

mm: Month of manufacture (01 = January)

yy: Year of manufacture (13 = 2013)



Pictogram indicating that the directions must be read.

WILD COUNTRY - Oberalp S.P.A., -

Via Waltraud Gebert Deeg Strasse 4, I-39100 Bozen - Italy: Brand, name and address of manufacturer

Importer:

Oberalp UK LTD

Unit F1 – Intec - Parc Menai,

Bangor - Wales LL57 4FG

United Kingdom

G GUARANTEE

Wild Country - Oberalp S.P.A. guarantees all of its products from new against defects in workmanship or materials, unless the product has been worn out, misused or abused as determined by our examination. This guarantee is in addition to your statutory rights which remain unaffected. Wild Country - Oberalp S.P.A. reserves the right to modify without notice the design and specifications of products described in these instructions. All weights, dimensions and sizing specifications where quoted are nominal.

(IT)

A AVVERTENZE GENERALI

Prima di utilizzare il prodotto leggete accuratamente le presenti istruzioni per l'uso e osservate le indicazioni in esse contenute. La non osservanza dei seguenti suggerimenti può comportare una diminuzione dell'azione protettiva di questo prodotto.

Attenzione: l'alpinismo e l'arrampicata sono discipline rischiose che possono essere legate a pericoli imprevedibili. Siete responsabili di qualsiasi azione e decisione. Informatevi sui rischi ad esse correlati prima di svolgere queste attività sportive. WILD COUNTRY consiglia di seguire corsi di formazione con persone idonee (es. guide alpine, scuole di arrampicata) prima di dedicarsi all'alpinismo e all'arrampicata. È importante considerare come un eventuale salvataggio possa essere eseguito in modo sicuro ed efficace. Il produttore declina ogni responsabilità in caso di inosservanza o uso inappropriato. Prestate inoltre attenzione alla certificazione di tutti gli ulteriori componenti di protezione.

Questo prodotto è stato fabbricato in conformità al Regolamento (UE) 2016/425 per dispositivi di protezione individuale (DPI) e al Regolamento 2016/425 recepito nel diritto nazionale del Regno Unito.

La dichiarazione di conformità UE/UK potrà essere consultata su www.wildcountry.com.

Il prodotto corrisponde alla categoria terza dei DPI (Dispositivo di protezione individuale).

B INDICAZIONI PER L'USO

Utilizzate il prodotto esclusivamente ai fini per i quali è stato costruito e non forzate oltre i suoi limiti costruttivi.

 Pericolo di morte

 Pericolo di ferimento

 Uso corretto

Il prodotto protegge dal rischio di caduta durante la pratica dell'alpinismo e dell'arrampicata.

L'utilizzo corretto è descritto alla FIGURA B.

ATTENZIONE: Non sono stati rappresentati tutti i possibili casi di uso inappropriato.

Ancoraggio ad attrito per arrampicata e alpinismo per l'uso in condizioni climatiche normali.

EN 12276: 2013: Norma di riferimento

RANGE OPERATIVO: il range di larghezze entro cui il produttore garantisce che la forza di tenuta sia almeno quella minima indicata sulla catena di assicurazione.

xxkN: resistenza alla trazione (in kN) che garantiamo per il prodotto nuovo in conformità allo standard pertinente. Si vedano le specifiche per ulteriori dettagli.

C INDICAZIONI DI SICUREZZA

Prima di qualsiasi utilizzo del prodotto occorre controllare in modo accurato tutti i suoi componenti.

ATTENZIONE: Questo prodotto potrebbe non funzionare con fessure bagnate, fangose, di arena o ghiacciate.

Fibre consumate sono un segnale evidente che il prodotto deve essere sostituito.

Le informazioni fornite (istruzioni per l'uso) devono essere conservate insieme all'attrezzatura. Il prodotto deve essere utilizzato solo da persone adeguatamente qualificate e preparate, e/o competenti e formate in altro modo, o se l'utente è sorvegliato direttamente da una persona idonea.

ATTENZIONE: In caso di minimo dubbio sulla sicurezza del prodotto occorre sostituirlo immediatamente. Un prodotto sollecitato durante una caduta non deve essere utilizzato.

Qualsiasi modifica al prodotto può comportare delle gravi conseguenze per la sicurezza.

ATTENZIONE: Non usare il dispositivo a cavallo di bordi taglienti.

ATTENZIONE: il Dyneema ha un punto di fusione basso di soli 140 ° C

ATTENZIONE: La protezione fornita dal presente prodotto non dipende solo dal suo corretto utilizzo ma anche dalla forza di tenuta del friend e dalla superficie sui cui è appoggiato. La forza di tenuta dipende dal tipo di roccia, dalle condizioni di superficie nonché dalla direzione del carico d'urto in caso di caduta. Umidità, ghiaccio, fango o sabbia sulla roccia possono inoltre condizionare la forza di tenuta del prodotto.

Il dispositivo può essere utilizzato in concomitanza con altri dispositivi di protezione individuale che rientrano nel Regolamento 2016/425 dopo attento esame dei limiti di ciascun articolo e del sistema di assicurazione in generale.

D DURATA

La durata del prodotto è fortemente influenzata dai seguenti fattori: frequenza e modalità di utilizzo, logorio, raggi UV, umidità, ghiaccio, agenti atmosferici, stoccaggio e sporcizia (polvere, sale ecc.). In presenza di condizioni estreme può ridursi fino a un unico uso o ancora meno, se l'attrezzatura è danneggiata ancora prima dell'uso (es. durante il trasporto). Prestate inoltre attenzione al fatto che i prodotti realizzati con fibre sintetiche, anche quando non vengono usati, sono soggetti a un certo invecchiamento dovuto specialmente a fattori climatici come l'influenza dei raggi ultravioletti.

Valori di riferimento per la massima durata del prodotto:

Frequenza d'uso: Durata

Nessun utilizzo: stoccaggio corretto: fino a dieci anni dalla produzione

Una o due volte all'anno: fino a sette anni

Una volta al mese: fino a 5 anni

Più volte al mese: fino a 3 anni

Ogni settimana: fino ad 1 anno

Quasi quotidianamente: fino a 1/2 anno

La durata potenziale dei prodotti di metallo è illimitata. Poiché la reale durata dipende dai fattori indicati prima, WILD COUNTRY consiglia la sostituzione del prodotto in ogni caso dopo 10 anni.

E PULIZIA, STOCCAGGIO, TRASPORTO E MANUTENZIONE

La FIGURA E fornisce le indicazioni per un corretto stoccaggio e manutenzione.

Fate attenzione affinché il prodotto non entri in contatto con agenti chimici aggressivi come l'acido delle batterie, solventi e sali o sia esposto a temperature estreme. In entrambi i casi le caratteristiche del materiale possono essere alterate gravemente.

Assicurarsi che il prodotto venga conservato in condizioni di sicurezza e protetto da danni durante il deposito e il trasporto.

Se necessario (contatto con sporco, acqua salata o altro), lavate questo prodotto in acqua tiepida e sciacquatelo a fondo con acqua pulita (max. 30°). Assicuratevi che il prodotto non entri in contatto con agenti chimici. Se si inumidisce, asciugatelo a temperatura ambiente.

Disinfettate il materiale solo utilizzando stoffe che non influiscono sui materiali sintetici utilizzati.

Sostituire i componenti dopo il consumo strettamente con parti originali nuove WILD COUNTRY.

F MARCATURA

 WILD COUNTRY: marchio del fabbricante

OFFSET ZERO FRIEND/ZERO FRIEND: Nome del prodotto

0.1, 0.2, 0.3, 0.4, 0.5, 0.75, 0.1/0.2, 0.2/0.3, 0.3/0.4, 0.4/0.5, 0.5/0.75: Taglia



xx kN: Carico di rottura in kN

 Simbolo di conformità rispetto al Regolamento (UE) 2016/425

2008: Ente notificato che ha svolto l'esame UE del tipo (Modulo B) / Ente notificato che ha svolto il controllo sulla produzione e sul processo produttivo (Modulo C2):

Dolomitic Scarf (N.B. 2008)

Z.I. Villanova 7/a

32012 Longarone (Belluno) Italy

UK

CA: Fabbricato in conformità al regolamento (UE) 2016/425 recepito nel diritto nazionale del Regno Unito

8503: Organismo autorizzato a rilasciare l'attestato di certificazione nel Regno Unito (Modulo B)/

Ente notificato che ha svolto il controllo sulla produzione e sul processo produttivo (Modulo C2):

CertDolomiti LTD

17 Grosvenor Street, Mayfair,

London - W1K 4QG

United Kingdom

Made in xxxxx: Paese d'origine

xxA mmyy: Indicazione per la tracciabilità

xx: Indice (Riferimento al disegno corrente)

A: Lotto di produzione

(A = primo lotto del mese di produzione)

mm: Mese di fabbricazione (01 = Gennaio)

yy: Anno di fabbricazione (13 = 2013)



Pittogramma che invita alla lettura delle istruzioni per l'uso

WILD COUNTRY - Oberalp S.P.A., -

Via Waltraud Gebert Deeg Strasse 4, I-39100 Bozen - Italy: Marchio, nome ed indirizzo del fabbricante

Importatore:

Oberalp UK LTD

Unit F1 - Intec - Parc Menai,

Bangor - Wales LL57 4FG

United Kingdom

G GARANZIA

Wild Country - Oberalp S.P.A. garantisce tutti i suoi prodotti, in quanto nuovi, contro difetti di lavorazione o nei materiali, a meno che il prodotto non sia stato soggetto a usura, uso improprio o non corretto, come rilevato da una nostra analisi. La presente garanzia è da considerarsi aggiuntiva rispetto ai diritti legali dell'utente che restano integri. Wild Country - Oberalp S.P.A. si riserva il diritto di modificare senza preavviso il design e le specifiche prodotto descritte nelle presenti istruzioni. Tutte le specifiche di peso, dimensione e taglia, laddove indicate, sono nominali.

(FR)

A GÉNÉRALITÉS

Lisez S.V.P. ces instructions avec attention avant d'utiliser le produit et observez les recommandations qui s'y trouvent. La non-observance des instructions qui suivent peut mener à une réduction de la protection offerte par ce produit.

Attention: l'alpinisme et l'escalade sont des sports à risque pouvant présenter des dangers imprévisibles. Vous assumez toute la responsabilité pour vos entreprises et vos décisions. Informez-vous sur les risques liés à ces activités sportives avant de vous lancer dans leur pratique. Avant de vous lancer dans l'alpinisme ou l'escalade, WILD COUNTRY vous recommande de suivre une formation auprès de personnes compétentes (guides de montagne ou écoles d'alpinisme p. ex.). Il est important de savoir comment conduire une opération de sauvetage de façon sûre et correcte. Le fabricant décline toute responsabilité en cas de mauvais usage de l'équipement ou d'erreur d'utilisation. Observez en outre la certification de tous les autres éléments de votre équipement de sécurité.

Ce produit est fabriqué en accord avec le règlement (UE) 2016/425 sur les EPI et avec le règlement 2016/425 mis en oeuvre dans le droit britannique.

La déclaration de conformité peut être lue sur www.wildcountry.com.

Ce produit est un équipement de protection individuelle (EPI) de troisième classe.

B RECOMMANDATIONS D'UTILISATION

Utilisez ce produit exclusivement aux fins pour lesquelles il a été fabriqué et ne l'employez pas au-delà de ses limites d'utilisation.

 Risque de décès

 Risque de blessure

 Utilisation correcte

Ce produit protège du risque de chute lors de l'escalade et l'alpinisme.

L'utilisation correcte est décrite dans l'ILLUSTRATION B.

ATTENTION: toutes les manipulations erronées ne sont pas forcément décrites.

Point d'ancrage frictionnel destiné à l'escalade et à l'alpinisme, pour une utilisation dans des conditions climatiques normales.

EN 12276: 2013: Norme à laquelle répond le produit

PLAGE OPÉRATIONNELLE : gamme de largeurs au sein de laquelle le fabricant garantit que la force de maintien sera au moins égale à la force de maintien minimale figurant sur l'ancrage de frottement.

xx kN: la résistance aux déchirures (en kN) que nous garantissons pour le produit neuf conformément à la norme concernée. Voir les spécifications pour plus de détails.

C MESURES DE PRÉCAUTION

Tous les éléments du produit doivent être soigneusement contrôlés avant chaque utilisation.

AVERTISSEMENT: Ce produit peut ne pas fonctionner sur des fissures humides, boueuses, terreuses ou gelées.

En cas d'esquilles ou d'écornures sur le produit, il faut impérativement le retirer de la circulation.

Les informations (mode d'emploi) qui accompagnent le produit doivent être rangées avec l'équipement. Le produit ne doit être utilisé que par des personnes formées et/ou compétentes dans le domaine; l'utilisateur doit sinon se trouver sous la supervision directe d'une personne compétente.

AVERTISSEMENT: En cas de moindre doute concernant la sécurité du produit, celui-ci doit être remplacé immédiatement. Un produit soumis à un choc à la suite d'une chute ne doit plus être utilisé.

Toute modification ou transformation du produit peut déboucher sur des conséquences graves en matière de sécurité.

AVERTISSEMENT: Ne pas utiliser l'équipement sur des arêtes aiguës.

ATTENTION: Dyneema a un point de fusion bas de 140 ° C.

AVERTISSEMENT: Même utilisé correctement, la protection garantie par ce produit dépend de la force de maintien du coin et de l'emplacement où il est utilisé. La force de maintien dépend du type de roche et de l'état de la surface ainsi que de la direction de la charge du choc en cas de chute. La force de maintien peut également être influencée par la présence d'humidité, de verglas, de boue ou de sable sur la roche.

Il peut être utilisé en conjonction avec d'autres équipements PPE couverts par le Règlement 2016/425 en tenant compte des restrictions de chaque élément de l'équipement et du système d'assurage dans son ensemble.

D DURÉE DE VIE

La durée de vie du produit dépend de nombreux facteurs, comme la fréquence d'utilisation, les expositions à l'abrasion, aux rayons UV et à l'humidité et à la glace; les conditions météorologiques, le stockage et le contact avec des salissures (sable, sel, etc.). Dans des conditions extrêmes, la durée de vie peut être réduite à une seule utilisation, voire moins, si l'équipement subit des dommages avant son premier emploi (lors du transport p. ex.). À observer: les produits fabriqués en fibres synthétiques subissent aussi un vieillissement lorsqu'ils ne sont pas utilisés, qui dépend en premier lieu des influences de l'environnement et de l'exposition aux rayons UV.

Références pour la durée de vie maximum:

Fréquence d'utilisation: Durée de vie

aucune / stockage adéquat: jusqu'à 10 ans à partir de la date de fabrication

une à deux fois par an: jusqu'à 7 ans

une fois par mois: jusqu'à 5 ans

plusieurs fois par mois: jusqu'à 3 ans

chaque semaine: jusqu'à 1 an

presque tous les jours: jusqu'à 6 mois

La durée de vie potentielle d'équipements en métal n'est pas limitée, mais dépend des éléments cités ci-dessus. WILD COUNTRY recommande néanmoins le remplacement des produits après 10 ans au maximum.

E NETTOYAGE, STOCKAGE, TRANSPORT ET ENTRETIEN

L'ILLUSTRATION E fournit des conseils sur la manière de bien ranger et entretenir l'équipement.

Prenez garde de ne pas mettre en contact l'équipement avec des produits chimiques agressifs (p. ex. acide de batterie, solvant, ...), ou de l'exposer à des températures extrêmes. Dans les deux cas, les propriétés mécaniques des matières peuvent s'en trouver altérées.

Assurez-vous que le produit est rangé de façon sûre lors de son stockage et du transport et qu'il est protégé de tout risque de dommage.

Lavez le produit si nécessaire (contact avec de la saleté, de l'eau salée, etc.) avec de l'eau tiède, puis rincez-le avec de l'eau claire (max. 30°). Assurez-vous que votre équipement n'entre pas en contact avec des produits chimiques. S'il est mouillé, séchez votre matériel à température ambiante.

Ne désinfectez votre matériel qu'à l'aide de produits n'ayant pas d'influence sur les matériaux synthétiques utilisés.

En cas d'usure, veuillez les remplacer par des pièces d'origine de WILD COUNTRY à l'état neuf uniquement.

F INSCRIPTIONS

 Marque du Fabricant

OFFSET ZERO FRIEND/ZERO FRIEND: Nom du produit

0.1, 0.2, 0.3, 0.4, 0.5, 0.75, 0.1/0.2, 0.2/0.3, 0.3/0.4, 0.4/0.5, 0.5/0.75: Taille



xx kN: Charge de rupture en kN

 Atteste la conformité avec le règlement (UE) 2016/425

2008: Organisme notifié réalisant l'examen de type UE (module B) / Organisme notifié contrôlant la fabrication (module C2);

Dolomitic Scarf (N.B. 2008)

Z.I. Villanova 7/a

32012 Longarone (Belluno) Italy

UK

CA: confirme l'adhésion au règlement (UE) 2016/425 mis en oeuvre dans le droit britannique

8503: Organisme agréé effectuant l'examen de type britannique (module B) / Organisme notifié

contrôlant la fabrication (Module C2):

CertDolomiti LTD

17 Grosvenor Street, Mayfair,

London – W1K 4QG

United Kingdom

Made in xxxxx: Pays d'origine

xxA mmyy: Informations de traçabilité

xx: Index (Référence au dessin courant)

A: Lot de production

(A = premier lot de mois de production)

mm: Mois de fabrication (01 = Janvier)

yy: Année de fabrication (13 = 2013)



Pictogramme invitant à lire les instructions d'utilisation

WILD COUNTRY - Oberalp S.P.A., -

Via Waltraud Gebert Deeg Strasse 4, I-39100 Bozen - Italy: Marque, nom et adresse du fabricant

Importateur:

Oberalp UK LTD

Unit F1 – Intec - Parc Menai,

Bangor - Wales LL57 4FG

United Kingdom

G GARANTIE

Wild Country - Oberalp S.P.A. garantit l'ensemble de ses produits contre tout défaut de fabrication ou de matériau, sauf si le produit a été usé, endommagé ou utilisé de façon abusive, comme en attestera notre examen. Cette garantie vient s'ajouter à vos droits légaux, sans les affecter. Wild Country - Oberalp S.P.A. se réserve le droit de modifier sans préavis la conception et les spécifications des produits décrits dans les présentes instructions. Les spécifications relatives au poids, aux dimensions et à la taille sont nominales, le cas échéant.

(ES)

A INFORMACIÓN GENERAL

Por favor, lea con detenimiento la presente descripción antes de usar el producto y siga las indicaciones que aquí se especifican. La mala aplicación de las siguientes instrucciones puede reducir el grado de protección de este producto.

Tenga en cuenta que el montañismo y la escalada de montaña son deportes de riesgo que pueden conllevar peligros imprevistos. Usted es responsable de todas sus acciones y decisiones. Por favor, antes de practicar este tipo de deportes infórmese de los posibles riesgos. WILD COUNTRY recomienda haber realizado algún curso impartido por las personas adecuadas (p. ej. guías de montaña, escuela de escalada) antes de la escalada o del ascenso. Es importante estar bien informado de cómo actuar correctamente y de forma segura en caso de que se haya de proceder a un salvamento. El fabricante no asume ninguna responsabilidad en caso de hacerse un mal uso o un uso equivocado del producto. Compruebe además que el resto de los componentes del equipamiento de protección cuenten con certificación.

Este producto se fabrica conforme al reglamento EPI (UE) 2016/425 y al reglamento EPI 2016/425 aplicado en la legislación del Reino Unido.

Puede ver la Declaración UE/UK de Conformidad en www.wildcountry.com.

El producto cumple con los criterios de la clase 3 de los equipos de protección personal (EPP).

B INDICACIONES DE USO

Utilice el producto solo para el propósito para el cual ha sido diseñado y no sobrepase sus límites de uso.

: Riesgo de muerte

: Riesgo de herida

: Uso correcto

Este producto protege del riesgo de caída en escalada y montañismo.

La utilización correcta se describe en la IMAGEN B

ATENCIÓN: No se han representado todos los usos incorrectos

Anclaje por fricción para escalada y alpinismo en condiciones climáticas normales.

EN 12276: 2013: Norma de referencia

RANGO DE FUNCIONAMIENTO: el rango de anchuras dentro de las cuales el fabricante garantiza la fuerza de sujeción será de, al menos, la fuerza de sujeción mínima marcada en el anclaje por fricción.

xxkN: Resistencia tensil (en kN) que garantizamos en el producto nuevo de acuerdo con la normativa correspondiente. Consulta las especificaciones para obtener más información.

C INSTRUCCIONES DE SEGURIDAD

Antes de cada utilización del producto se deben comprobar con atención todas sus piezas.

ADVERTENCIA: Es posible que este producto no funcione en grietas húmedas, embarradas, arenosas o heladas.

Las fibras desgastadas son una señal inequívoca de que se ha de dejar de usar el producto.

La información enviada con el producto (manual de instrucciones) debe conservarse junto con el equipamiento. El producto sólo deben utilizarlo personas que tienen la formación o la competencia adecuada para hacerlo, o usuarios bajo la supervisión de personas capacitadas.

ADVERTENCIA: Si existe la menor duda acerca de la seguridad del producto, reemplácelo inmediatamente.

Un producto desgastado por una caída debe dejar de utilizarse. Cualquier modificación del producto puede afectar gravemente a su seguridad.

ATENCIÓN: No utilice este dispositivo sobre bordes afilados.

ATENCIÓN: Dyneema tiene un punto de fusión bajo de 140 ° C.

ADVERTENCIA: Incluso usándose correctamente, la protección que proporciona este producto dependerá de la fuerza de sujeción del friend y del lugar en que se está utilizando. La fuerza de sujeción depende del tipo de roca y las condiciones de su superficie, así como de la dirección de la carga de choque en caso de que se produjera una caída. La fuerza de sujeción también puede verse afectada por la presencia de humedad, hielo, barro o arena en la roca.

Es posible su utilización en conjunto con cualquier otro EPI cubierto por la Regulación 2016/425, teniendo en cuenta las limitaciones de cada elemento individualmente y de todo el sistema de aseguramiento como conjunto.

D DURABILIDAD

La durabilidad del producto depende de numerosos factores. Por ejemplo, el tipo y la frecuencia de uso, el desgaste, la radiación UV, la humedad, hielo, factores atmosféricos, la forma de almacenarlo, la suciedad (arena, sal, etc). En condiciones extremas su vida útil puede reducirse a un solo uso o incluso menos si el equipamiento se ha dañado antes de ser utilizado (por ejemplo, al transportarlo). Tenga en cuenta que los productos fabricados con fibra sintética se deterioran con el tiempo incluso sin ser utilizados, dependiendo fundamentalmente de la influencia de factores atmosféricos como la radiación ultravioleta.

Pautas para la máxima duración del producto:

Frecuencia de uso: Durabilidad

Nunca: almacenamiento adecuado: Hasta 10 años, a partir de la fecha de creación

Una hasta dos veces al año: Hasta 7 años

Una vez al mes: Hasta 5 años

Repetidas veces al mes: Hasta 3 años

Cada semana: Hasta 1 año

Diario: Hasta 1/2 año

La durabilidad potencial de los productos metálicos es ilimitada, dado que su durabilidad real depende de los factores que hemos mencionado antes, WILD COUNTRY recomienda reemplazar el producto cada 10 años.

E LIMPIEZA, ALMACENAMIENTO, TRANSPORTE Y MANTENIMIENTO

Indicaciones sobre el correcto almacenamiento y cuidado del producto en la IMAGEN E.

Asegúrese de que el producto no entre en contacto con químicos agresivos (e.g. Ácido de baterías, disolvente, etc.) o se exponga a temperaturas extremas, ya que ambos factores pueden afectar negativamente a las características mecánicas de los materiales.

Asegúrese de que el producto se almacene y transporte de forma segura y que esté protegido para no sufrir daños.

En caso necesario (tras la exposición a suciedad, agua salada, etc.) lave el producto en agua tibia y aclárelo con agua limpia (máx. 30°). Asegúrese de que el producto no entre en contacto con productos químicos. Déjelo secar a temperatura ambiente cada vez que se moje.

Desinfecte el material sólo con productos que no dañen los materiales sintéticos utilizados.

Reemplácelos tras el desgaste solo con piezas originales nuevas de WILD COUNTRY.

F IDENTIFICACIÓN DEL PRODUCTO

: Marca de los fabricantes

OFFSET ZERO FRIEND/ZERO FRIEND: Nombre del producto

0.1, 0.2, 0.3, 0.4, 0.5, 0.75, 0.1/0.2, 0.2/0.3, 0.3/0.4, 0.4/0.5, 0.5/0.75: Tamaño



xx kN: Carga de rotura en kN

: Confirma la conformidad con la regulación (UE) 2016/425

2008: Organismo notificado que realiza la evaluación de tipo UE (módulo B) / Organismo notificado que controla la fabricación (módulo C2):

Dolomiticer Scarf (N.B. 2008)

Z.I. Villanova 7/a

32012 Longarone (Belluno) Italy

UK

CA: confirma que cumple con el Reglamento (UE) 2016/425 aplicado en la legislación del Reino Unido

8503: Organismo autorizado que realiza un examen de tipo en Reino Unido (Módulo B)/

Organismo notificado que controla la fabricación (Módulo C2):

CertDolomiti LTD

17 Grosvenor Street, Mayfair,

London – W1K 4QG

United Kingdom

Made in xxxxx: País de origen

xxA mmyy: Datos de trazabilidad

xx: Índice (Referencia al dibujo actual)

A: Lote de producción (A = primer lote de producción del mes)

mm: Mes de fabricación (01 = Enero)

yy: Año de fabricación (13 = 2013)



Pictograma que recomienda leer las instrucciones de uso

WILD COUNTRY - Oberalp S.P.A., -

Via Waltraud Gebert Deeg Strasse 4, I-39100 Bozen - Italy: Marca, nombre y dirección del fabricante

Importador:

Oberalp UK LTD

Unit F1 – Intec - Parc Menai,

Bangor - Wales LL57 4FG

United Kingdom

G GARANTIA

Wild Country - Oberalp S.P.A. proporciona garantía de todos sus productos nuevos en caso de defectos de fabricación o materiales, excepto en aquellos casos en los que, una vez lo hayamos examinado, concluyamos que el producto se haya desgastado, usado indebidamente o maltratado. Esta garantía es adicional a sus derechos legales, que permanecen intactos. Wild Country - Oberalp S.P.A. se reserva el derecho a modificar sin previo aviso el diseño y las especificaciones de los productos descritos en estas instrucciones. Todos los pesos, las dimensiones y las especificaciones de tamaño a los que se asignan un precio son nominales.

(CZ)

A VŠEOBECNÉ INFORMACE

Před použitím výrobku si pečlivě přečtete tento popis a dbejte pokynů, které jsou v něm uvedeny. Nedodržení následujících pokynů může zapříčinit snížení ochranného účinku tohoto výrobku.

Dbejte na: horolezectví a lezení jsou rizikové sporty, které mohou být spojeny s nepředvídanými bezpečími. Jste sami zodpovědní za všechna Vaše počínání a rozhodnutí. Prosíme, informujte se před zahájením těchto sportů o možných rizicích. WILD COUNTRY doporučuje absolvovat před horolezectvím a lezením kurz vedený kompetentní osobou (např. horský průvodce, škola lezení). Je důležité být informován, jak se správně a bezpečně provádí případná záchranná akce. Výrobce za nic neručí, pokud dojde ke zneužití či špatnému použití výrobku. Dodatečně dbejte na certifikaci u všech ostatních doplňkových komponentů.

Tento výrobek byl vyroben v souladu s nařízením (EU) 2016/425 pro osobní ochranné prostředky (OOP) a nařízením 2016/425 transponovaným do vnitrostátního práva Spojeného království.

Prohlášení o shodě EU/UK naleznete na www.wildcountry.com.

Výrobek odpovídá třetí třídě ochrany osobních ochranných prostředků (OOP).

B POKYNY PRO POUŽÍVÁNÍ

Používejte tento výrobek pouze k tomu účelu, ke kterému byl zkonstruován a nadměrně ho nezatěžujte.

: Riziko smrti

: Riziko zranění

: Správné použití

Tento výrobek chrání před rizikem pádu během lezení a horolezectví.

Správné používání vysvětluje obr. B.

VÝSTRAHA: Znárodně nejsou všechny možné způsoby chybného používání.

Mechanický vklínělec na lezecké a horolezecké účely. Použití v běžných klimatických podmínkách. EN 12276: 2013: Norma, které výrobek odpovídá

PROVOZNÍ ROZSAH: rozsah šířek, v rámci kterých výrobce zajišťuje takovou přídržnou sílu, která bude nejméně na úrovni minimální přídržné síly, která je označena na mechanickém vklíněnci.

xxkN: Pevnost v tahu (v kN), kterou zaručujeme u nového produktu v souladu s příslušnou normou. Další podrobnosti naleznete ve specifikaci.

C BEZPEČNOSTNÍ UPOZORNĚNÍ

Před každým použitím výrobku pečlivě zkontrolujte všechny jeho součásti.

VÝSTRAHA: Tento produkt nemusí fungovat ve vlhkých, zablácených, drsných nebo ledových trhlínách.

Potenciální životnost kovových výrobků je neomezená, protože však skutečná životnost závisí na výše uvedených faktorech, doporučuje WILD COUNTRY výměnu výrobku v každém případě po 10 letech.

Dodávané informace (návod k použití) byste měli uchovávat u výstroje. Výrobek směji používat pouze osoby, které absolvovaly odpovídající výcvik nebo disponují jinou odpovídající kvalifikací, případně uživateli, kteří jsou pod přímým dohledem příslušné osoby.

VÝSTRAHA: Máte-li jakékoli pochybnosti ohledně bezpečnosti výrobku, ihned jej vyměňte.

Výrobek, který byl vystaven namáhání v důsledku pádu, vyřaďte z používání.

Jakékoli pozměňování výrobku může mít závažné následky pro bezpečnost.

UPOZORNĚNÍ: Produkt nepoužívejte na ostrých hranách.

POZOR: Dyneema má nízkou teplotu tání 140 ° C.

VÝSTRAHA: I v případě, že je tento produkt používán správně, závisí ochrana, kterou tento produkt poskytuje, na přídržné síle friendu a na tom, kde je používán. Přídržná síla závisí na typu skály, stavu jejího povrchu a směru nárazového zatížení v případě pádu. Přídržnou sílu může též ovlivnit přítomnost vlhkosti, ledu, plísňe nebo písku na skále.

Zařízení smí být použito spolu s jakýmkoli vhodným OOP, na který se vztahuje nařízení 2016/425, s pečlivým zohledněním omezení každé jednotlivé části vybavení a jistího systému jako celku.

D ŽIVOTNOST

Životnost výrobku závisí na mnoha faktorech, například na způsobu a četnosti používání, oděru, ultrafialovém záření, vlhkosti, led, povětrnostních vlivech, skladování a znečištění (písek, sůl atd.). Za extrémních podmínek se může zkrátit na jediné použití nebo ještě méně, dojde-li k poškození výstroje ještě před prvním použitím (například při přepravě). Dbejte následujících pokynů: Výrobky vyrobené ze syntetických vláken podléhají i při nepoužívání určitému stárnutí, které závisí v první řadě na klimatických vlivech okolního prostředí a také na vlivu ultrafialového záření.

Orientační hodnoty maximální životnosti výrobku:

Četnost používání: Životnost

Nikdy: Správné skladování: Až 10 let od data výroby

1–2x ročně: Až 7 let

1x měsíčně: Až 5 let

Několikrát měsíčně: Až 3 roky

Každý týden: Až 1 rok

Téměř každodenně: Až půl roku

Potenciální životnost kovových výrobků je neomezená, protože však skutečná životnost závisí na výše uvedených faktorech, doporučuje WILD COUNTRY výměnu výrobku v každém případě po 10 letech.

E ČIŠTĚNÍ, SKLADOVÁNÍ, PŘEPRAVA A ÚDRŽBA

Pokyny pro správné skladování a údržbu najdete na obr. E.

Dejte pozor, aby výrobek nepřišel do styku s agresivními chemikáliemi (např. akumulátorovou kyselinou, rozpouštědly, ...) a aby nebyl vystaven extrémním teplotám. Obojí může negativně ovlivnit mechanické vlastnosti materiálů.

Zajistěte, aby výrobek byl při skladování a přepravě bezpečně uložen a aby byl chráněn před poškozením.

Pokud je potřeba (styk se špinou, slaná voda, apod.), umyjte produkt ve vlažné vodě a posléze jej důkladně omyjte čistou vodou (max 30°). Dbejte na to, aby výrobek nepřišel do styku s chemikáliemi. Po každém navlhnutí výrobek usušete při pokojové teplotě.

Materiál dezinfikujte jen látkami, které nemají vliv na použité syntetické materiály.

Vyměňte je při opotřebením výhradně za originální a zanovní příslušenství od Salewy.

F OZNAČENÍ

: Značka výrobce

OFFSET ZERO FRIEND/ZERO FRIEND: Název výrobku

0.1, 0.2, 0.3, 0.4, 0.5, 0.75, 0.1/0.2, 0.2/0.3, 0.3/0.4, 0.4/0.5, 0.5/0.75: Velikost



xx kN: Zatížení na mezi pevnosti v kN

: Potvrzuje dodržení EU nařízení 2016/425

2008: Oznamovaný subjekt, který provádí EU přezkoušení typu (modul B) / Oznamovaný subjekt, který provádí kontrolu výroby (modul C2):

Dolomitic Scarf (N.B. 2008)

Z.I. Villanova 7/a

32012 Longarone (Belluno) Italy

UK

CA: potvrzuje soulad s nařízením (EU) 2016/425, které je implementováno do práva Spojeného království

8503: Schvalovací orgán, který provádí přezkoušení typu pro Spojené království (Modul B)/

Oznamovaný subjekt, který provádí kontrolu výroby (Modul C2):

CertDolomiti LTD

17 Grosvenor Street, Mayfair,

London – W1K 4QG

United Kingdom

Made in xxxx: Země původu

xxA mmyy: Údaje pro zpětné sledování

xx: Index (odkaz na aktuální výkres)

A: Výrobní šarže (A = první výrobní šarže v měsíci)

mm: Měsíc výroby (01 = leden)

yy: Rok výroby (13 = 2013)



: Piktogram upozorňující na nutnost přečíst si návod k obsluze

WILD COUNTRY - Oberalp S.P.A., -

Via Waltraud Gebert Deeg Strasse 4, I-39100 Bozen - Italy: Značka, jméno a adresa výrobce

Dovozce:

Oberalp UK LTD

Unit F1 – Intec - Parc Menai,

Bangor - Wales LL57 4FG

United Kingdom

G ZÁRUKA

Společnost Wild Country - Oberalp S.P.A. poskytuje záruku na všechny své produkty, které

byly zakoupeny jako nové, na závady zpracování nebo materiálu, pokud u produktu na

základě našeho přezkoušení nedošlo k opotřebením, nesprávnému použití nebo zneužití.

Tato záruka je dodatečnou zárukou a doplňuje vaše zákonná práva, která zůstávají nedotčena.

Společnost Wild Country - Oberalp S.P.A. si vyhrazuje právo změnit bez upozornění design a specifikace produktů popsanych v těchto pokynech. Všechny uvedené hodnoty hmotností, rozměrů a

specifikace velikostí jsou jmenovité hodnoty.

(HU)

A. ÁLTALÁNOS TUDNIVALÓK

Kérjük olvassa el figyelmesen a leírást a termék használata előtt és tartsa be az utasításokat! A következő utasítások figyelmen kívül hagyása a termék védőhatásának gyengüléséhez vezethet.

Figyelem: A hegymászás és a sziklamászás kockázatos sportágak, amelyek előreláthatatlan veszélyekkel járnak. A sport gyakorlója felel tetteiért és döntéseiért. Kérjük már a gyakorlás előtt tájékozódjon ezekről a sportokról és a velük együtt járó veszélyekről. A WILD COUNTRY ajánlja, hogy a hegy- és sziklamászás üzése előtt vegyen részt tanfolyamokon (például hegyi vezetés vagy mászó iskola). Továbbá a felhasználó felelősségéhez tartozik a sikeres mentésakciókhoz szükséges technikák helyes alkalmazása. Az ehhez kapcsolódó információk beszerzése is az ő feladata. Visszaélés vagy hibás használat esetén a gyártó nem vállal felelősséget. A felsoroltakon kívül figyeljenek a többi felszerelés minőségére is.

Ezt a terméket az (EU) 2016/425 személyi védőfelszerelések (PPE) és az Egyesült Királyság nemzeti jogába átültetett 2016/425 rendelettel összhangban gyártották.

Az EU/UK-megfelelőségi nyilatkozat a www.wildcountry.com oldalon tekinthető meg.

A termék az egyéni védőeszközök harmadik osztályának felel meg.

B. HASZNÁLATI UTASÍTÁSOK

A terméket kizárólag rendeltetésének megfelelően használja és ne terhelje túl.

: Életveszély

: Sérülésveszély

: Helyes használat

A termék a lezuhanás ellen nyújt védelmet a mászás és a hegymászás során.

Helyes használatát a B ÁBRA mutatja be.

FIGYELEM: Az ábrán nincs feltüntetve az összes hibás használati mód.

Sűrűdő horgony mászáshoz és hegymászáshoz, normál éghajlati viszonyok közötti használatra.

EN 12276: 2013: Szabvány, amelynek a termék eleget tesz

MŰKÖDÉSI TARTOMÁNY: az a szélességi tartomány, amelyen belül a gyártó garantálja, hogy a tartóerő legalább a sűrűdő horgonyon feltüntetett minimális tartóerő lesz.

xxkN: A teherbírás (kN-ben), amelyet az új termékre garantálunk a vonatkozó szabvány követelményeinek megfelelően. Még több információért lásd a részletes leírást!

C. BIZTONSÁGI UTASÍTÁSOK

A termék használata előtt kérjük alaposan ellenőrizze le minden alkotóelemét.

FIGYELEM: Előfordulhat, hogy ez a termék nedves, sáros, kavicsos vagy jeges repedésekben nem működik.

A fémtárgyak körülbelüli élettartamát nem lehet meghatározni, hiszen az élettartam számos tényezőtől függ. A WILD COUNTRY maximum 10 év használat után ajánlja a termék kicserélését.

Ajánlott a rendelkezésre álló információk (pl. használati utasítás) megtartása. A terméket kizárólag megfelelően kiképzett és/vagy más kompetens személyek használhatják. Más esetben csak akkor szabad alkalmazni, hogyha a használó egy kiképzett személy felügyelete alatt áll.

FIGYELEM: A biztonságot illető legkisebb gyanú esetén is ki kell cserélni a terméket. Az eséstől megviselt terméket ki kell venni a használatból.

A termék bármilyen átalakítása súlyos következményeket vonhat maga után a biztonságra vonatkozóan.

FIGYELMEZTETÉS: Ne használja a készüléket éles szélek mentén.

FIGYELEM: A Dyneema alacsony olvadáspontja 140 ° C.

FIGYELEM: Helyes használat esetén is a termék által nyújtott védelem függ a friend tartóerejétől és a használat helyétől. A tartóerő a szikla típusától és felületi állapotától, és esetleg pedig az útszerű terhelés irányától függ. A tartóerőt a sziklán lévő nedvesség, jég, sár vagy homok is befolyásolhatja.

Az eszköz a 2016/425 Rendelet hatálya alá tartozó bármely megfelelő egyéni védőeszközzel együtt használható, figyelembe véve az egyes berendezések tartozékainak és a biztosítórendszer egészének korlátait.

D. ÉLETTARTAM

A termék élettartama számos tényezőtől függ. Itt felsorolhatók a következők: használat módja és gyakorisága, surlódás, UV-hatás, nedvesség, jég, időjárás viszonyok, tárolás, kosz (homok, só, stb.). Szélsőséges esetben az egyszerű használat is előfordulhat, vagy akár annál kevesebb is, hogyha a termék már használat előtt sérül (pl. szállítás). Felhívjuk figyelmüket: műszálakból készült termékek használatától függetlenül is veszítenek a minőségükből, ami elsősorban környezetbeli befolyásoktól és ultraibolya sugárzásoktól függ.

Élettartamra vonatkozó támpontok:

Használat gyakorisága: Körülbelüli élettartam

Soha (helyes tárolás esetén): 10 év a gyártás időpontjától

1-2 alkalom évente: 7 év

Havi egy alkalom: 5 év

Havi több alkalom: 3 év

Minden héten: 1 év

Szinte minden nap: Fél év

A fémtárgyak körülbelüli élettartamát nem lehet meghatározni, hiszen az élettartam számos tényezőtől függ. A WILD COUNTRY maximum 10 év használat után ajánlja a termék kicserélését.

E. TISZTÍTÁS, TÁROLÁS, SZÁLLÍTÁS ÉS KARBANTARTÁS

Az E ÁBRA utasításokat nyújt a termék tárolásával és ápolásával kapcsolatban.

Kérjük figyeljen arra, hogy a termék ne érintkezzen erős vegyi anyagokkal (pl. elemsav, oldószer stb.) és ne tegye ki szélsőséges hőmérsékletek veszélyének. Mindkét esetben károsulhatnak az anyagok mechanikai tulajdonságai.

Gondoskodjon arról, hogy a termék szállítása és tárolása biztonságos legyen! Védje a rongálástól! Ha szükséges (érintkezett sárral, kosszal, sós vízzel), a terméket langyos vízben mossa, utána pedig tiszta vízzel öblítse ki (max. 30°). Figyeljen arra, hogy a termék ne érintkezzen vegyi anyagokkal. Ha vizes vagy nedves, mindig szobahőmérsékleten szárítsa.

A terméket csak olyan anyaggal fertőtlenítsen, amelyek nincsenek hatással az elemeket képező szintetikus anyagokra.

Elhasználódás esetén kizárólag újszerű, eredeti WILD COUNTRY darabokra cserélje le ezeket.

F. MEGJELÖLÉS

WILDCOUNTRY : A gyártó márkaneve

OFFSET ZERO FRIEND/ZERO FRIEND: Termék neve

0.1, 0.2, 0.3, 0.4, 0.5, 0.75, 0.1/0.2, 0.2/0.3, 0.3/0.4, 0.4/0.5, 0.5/0.75: Méret



xx kN: Teherbírás (kN)

: Igazolja az (EU) 2016/425 rendelet betartását.

2008: Az EU típusvizsgálatát végző bejelentett szervezet (B modul) / A gyártást ellenőrző bejelentett szervezet (C2 modul):

Dolomiticer Scarl (N.B. 2008)

Z.I. Villanova 7/a

32012 Longarone (Belluno) Italy

UK

CA: megerősíti az Egyesült Királyság jogszabályaiban lévő (EU) 2016/425 rendelet betartását

8503: Az Egyesült Királyság típusvizsgálatát végző, jóváhagyott testület (B Modul) / A gyártást ellenőrző bejelentett szervezet (C2 modul):

CertiDolomiti LTD

17 Grosvenor Street, Mayfair,

London – W1K 4QG

United Kingdom

Made in xxxxx: Származás

xxA mmyy: Nyomonkövetési adatok

xx: Index (utalójel a jelen mintára)

A: Sorozatgyártás (A = első sorozat a gyártási hónapban)

mm: Gyártási hónap (01 = január)

yy: Gyártási év (13 = 2013)



i: Használati útmutató elolvasására utaló piktogramm

WILD COUNTRY - Oberalp S.P.A., -

Via Waltraud Gebert Deeg Strasse 4, I-39100 Bozen - Italy: A gyártó márkája, neve és címe

Importőr:

Oberalp UK LTD

Unit F1 – Intec - Parc Menai,

Bangor - Wales LL57 4FG

United Kingdom

G GARANCIA

A Wild Country – Oberalp S.P.A. garanciát vállal minden új termékére gyártási vagy anyaghiba esetén, kivéve ha a termék elhasználódott, helytelenül használták, vagy ha a vizsgálatunk szerint visszaélés történt vele. Ez a garancia kiegészíti az Ön törvényes jogait, amelyek változatlanok maradnak. A Wild Country – Oberalp S.P.A. fenntartja a jogot, hogy a jelen útmutatóban leírt termékek felépítését és részletes leírását előzetes értesítés nélkül módosítsa. Minden megadott tömeg, méret és méretmeghatározás névleges.

(NL)

ALGEMEEN

Lees de beschikbare beschrijving voor gebruik van het product goed door en let op de aanwijzingen die erin staan. Als er niet goed wordt geleet op de volgende aanwijzingen kunnen bij gebruik van het product gevaren ontstaan.

Let op: bergbeklimmen en klimmen zijn risicovolle sporten die met onvoorziene gevaren gepaard kunnen gaan. U bent voor alle acties en beslissingen zelf verantwoordelijk. Stelt u zich voor uitoefening van deze sporten eerst op de hoogte van de hiermee gerelateerde risico's. WILD COUNTRY adviseert om voor het bergbeklimmen of klimmen een opleiding/training te volgen bij hiervoor geschikte personen (bijv. berggidsen, klimschool). Het is belangrijk om te weten hoe een eventuele reddingsactie correct en veilig wordt uitgevoerd. Ingeval van misbruik of onjuist gebruik accepteert de fabrikant geen enkele aansprakelijkheid. Let ook op de certificering van alle andere beschermingsmiddelen.

Dit product is vervaardigd in overeenstemming met de Verordening betreffende persoonlijke beschermingsmiddelen (PBM) (EU) 2016/425 en Verordening 2016/425 zoals omgezet in de nationale wetgeving van het Verenigd Koninkrijk.

De EU/UK Conformiteitsverklaring kan worden bekeken op www.wildcountry.com.

Het product voldoet aan de derde klasse voor persoonlijke beschermingsmiddelen (PBM).

B TOEPASSINGSAANWIJZINGEN

Gebruik dit product alleen waarvoor het ontworpen is en belast het niet overmatig.

: levensgevaarlijk

: risico op verwondingen

: juist gebruik

Het product beschermt tegen het risico op vallen tijdens het klauteren en bergbeklimmen.

De juiste toepassing wordt beschreven in figuur B.

WAARSCHUWING: Niet alle mogelijke onjuiste toepassingen werden geïllustreerd.

Frictieverankering, voor klimmen en bergbeklimmen, voor gebruik onder normale klimomstandigheden.

EN 12276: 2013: Norm, waaraan het product voldoet

WERKINGSGBIED: het bereik van de breedtes waarbinnen de fabrikant garandeert dat de houddracht ten minste de op het wijvingsanker vermelde minimale houddracht zal bedragen.

xxkN: De treksterkte (in kN) die wij voor het nieuwe product garanderen conform de betreffende norm. Zie de specificaties voor meer details.

C VEILIGHEIDSAANWIJZINGEN

Voor elk gebruik van het product, moeten alle onderdelen zorgvuldig worden gecontroleerd.

WAARSCHUWING: Het kan zijn dat dit product niet werkt in natte, modderige, korrelige of ijzige spleten.

De potentiële levensduur van metaalproducten is onbegrensd, omdat de eigenlijke levensduur echter van de hiervoor genoemde factoren afhangt, beveelt WILD COUNTRY de vervanging van het product na maximaal 10 jaar aan.

De erbij geleverde informatie (gebruikshandleiding) moet bij de uitrusting worden bewaard. Het product mag alleen door hiervoor opgeleide en/of op een andere wijze hiervoor geschikte personen worden gebruikt, of wanneer de gebruiker direct gecontroleerd wordt door een bepaalde persoon.

WAARSCHUWING: Wanneer er ook maar de geringste twijfel bestaat naar aanleiding van de veiligheid van het product moet dit onmiddellijk worden vervangen.

Een product dat betrokken is geweest bij een val moet direct worden verwijderd.

Elke wijziging aan het product kan leiden tot ernstige gevolgen voor de veiligheid

OPGELET: Gebruik het product niet op scherpe randen.

LET OP: Dyneema heeft een laag smeltpunt van 140 ° C.

WAARSCHUWING: Zelfs bij correct gebruik is de bescherming die dit product biedt afhankelijk van de houddracht van de vriend, en waar het wordt gebruikt. De houddracht hangt af van het soort rots en de toestand van het oppervlak daarvan, en van de richting van de schokbelasting bij een val. De houddracht kan ook worden beïnvloed door de aanwezigheid van vocht, ijs, modder of zand op het gesteente.

Het apparaat kan worden gebruikt in combinatie met alle geschikte persoonlijke beschermingsmiddelen die onder de Verordening 2016/425 vallen, met inachtneming van de beperkingen van elk afzonderlijk apparaat en van het beveiligingssysteem als geheel.

D LEVENSDUUR

De levensduur van het product is van talrijke factoren afhankelijk, bijv. de manier en de frequentie van het gebruik, slijtage, UV-straling, vocht, ijs, weersinvloeden, opslag en vuil (zand, zout enz.). Bij extreem gebruik kan die na eenmaal te zijn gebruikt korter worden of nog erger, wanneer de uitrusting nog voor het eerste gebruik (bijv. bij het transport) wordt beschadigd. Let op: producten die van synthetische vezels zijn gemaakt verouderen zelfs als ze niet worden gebruikt, wat in eerste instantie van klimatologische milieu-invloeden en ook de invloed van ultraviolette straling afhankelijk is.

Aanwijzingen m.b.t. maximale levensduur:

Frequentie van gebruik: gebruiksduur

Nooit gebruikt en op de juiste manier opgeslagen

Tot en met 10 jaar vanaf datum van productie

Een tot twee keer in het jaar: Tot en met jaar

Een keer in de maand: Tot en met 5 jaar

Af en toe in een maand: Tot en met 3 jaar

Iedere week: Tot en met 1 jaar

Iedere dag: Tot en met een half jaar

De potentiële levensduur van metaalproducten is onbegrensd, omdat de eigenlijke levensduur echter van de hiervoor genoemde factoren afhangt, beveelt WILD COUNTRY de vervanging van het product na maximaal 10 jaar aan.

E REINIGING, BERGING, TRANSPORT EN ONDERHOUD

Aanwijzingen voor een juiste opslag en onderhoud zijn te zien in FIGUUR E

Zorg ervoor dat dit product niet in contact komen met agressieve chemicaliën (bijvoorbeeld accuzuur, oplosmiddelen, ...) of extreme temperaturen. Beiden kunnen de mechanische eigenschappen van de materialen beïnvloeden.

Zorg ervoor dat het product tijdens de opslag en transport veilig is opgeborgen en beschermd tegen beschadiging.

Was het product indien nodig (na contact met vuil, zout water of dergelijke) in lauwwarm water en spoel het hierna zorgvuldig met schoon water af (max. 30° C). Zorg ervoor dat het product niet met chemicaliën in aanraking komt. Laat het product elke keer dat het nat is geworden op kamertemperatuur drogen.

Desinfecteer het materiaal alleen met stoffen die de synthetische materialen niet beïnvloeden.

Vervang deze bij slijtage uitsluitend met nieuwe, originele onderdelen van WILD COUNTRY.

F KENMERK

: Het merk van de producent

OFFSET ZERO FRIEND/ZERO FRIEND: Productnaam

0.1, 0.2, 0.3, 0.4, 0.5, 0.75, 0.1/0.2, 0.2/0.3, 0.3/0.4, 0.4/0.5, 0.5/0.75: Afmeting



xx kN: Breuklast in kN

: Bevestigt naleving van verordening (EU) 2016/425

2008: Op de hoogte gebrachte instantie die het EU-typeonderzoek uitvoert (module B) / Op de hoogte gebrachte instantie die de productie controleert (module C2);

Dolomitic Scarf (N.B. 2008)

Z.I. Villanova 7/a

32012 Longarone (Belluno) Italy

UK

: bevestigt de naleving van de Verordening (EU) 2016/425 die in het Britse recht is omgezet

8503: Erkende instantie die het Britse typeonderzoek uitvoert (Module B) / Op de hoogte gebrachte instantie die de productie controleert (Module C2);

CertDolomiti LTD

17 Grosvenor Street, Mayfair,

London – W1K 4QG

United Kingdom

Made in xxxxx: Land van herkomst

xxA mmyy: Aanwijzing in verband met de traceerbaarheid

xx: Index (verwijzing naar actuele tekening)

A: Productiecharge

(A = eerste charge van de productie van de maand)

mm: Fabricagem maand (01 = januari)

yy: Fabricagejaar (13 = 2013)



Pictogram, dat aangeeft de bedieningshandleiding te lezen

WILD COUNTRY - Oberalp S.P.A., -

Via Waltraud Gebert Deeg Strasse 4, I-39100 Bozen - Italy: Merk, naam en adres producent

Importeur:

Oberalp UK LTD

Unit F1 – Intec - Parc Menai,

Bangor - Wales LL57 4FG

United Kingdom

G GARANTIE

Wild Country - Oberalp S.P.A. garandeert al haar producten tegen fabricage- of materiaalfouten, tenzij het product is versleten, verkeerd gebruikt of misbruikt, zoals bepaald door ons onderzoek. Deze garantie komt bovenop uw statutaire rechten die ongewijzigd blijven. Wild Country - Oberalp S.P.A. behoudt zich het recht voor om zonder voorafgaande kennisgeving het ontwerp en de specificaties van de in deze handleiding beschreven producten te wijzigen. Alle vermelde gewichten, afmetingen en maatspecificaties zijn nominaal.

(SL)

A SPLOŠNO

Prosimo, da pred uporabo izdelka pozorno preberete to navodilo in da upoštevate v njem vsebovane nasvete. Neupoštevanje sledečih nasvetov lahko povzroči zmanjšanje zaščitnega učinka tega izdelka.

Prosimo, upoštevajte: Planinarjenje in plezanje sodita med tvegane športne vrste, ki so lahko povezane z nepredvidljivimi nevarnostmi. Za vse podvige in odločitve ste odgovorni sami. Pred udeleževanjem v teh športnih panogah se, prosimo, pozanimajte o morebitnih tveganjih, ki so s tem povezana. Podjetje WILD COUNTRY priporoča, da vas pred planinarjenjem ali plezanjem, o tem pouči za to izšolana oseba (npr. gorski vodnik, osebe plezalne šole). Pomembno je, da se pozanimate o tem, kako se pravilno in varno izvede morebitno reševalno akcijo. V primeru zlorabe ali napačne uporabe proizvajalec zavrne vsakršno garancijo. Bodite še dodatno pozorni na vse nadaljnje komponente zaščitne opreme.

Ta izdelek je bil izdelan v skladu z Uredbo (EU) 2016/425 za osebno zaščitno opremo (PPE) in Uredbo 2016/425, preneseno v nacionalno zakonodajo Združenega kraljestva.

Izjavo o skladnosti EU/UK si lahko ogledate na spletni strani www.wildcountry.com.

Izdelek ustreza tretjemu razredu za osebno varovalno opremo (OVO).

B NASVETI ZA UPORABO

Izdelek uporabite le za namen, za katerega je bil zasnovan in ga ne obremenjujte čez njegove meje.

 Tveganje smrti

 Nevarnost poškodb

 Pravilna uporaba

Izdelek varuje pred nevarnostjo padca med plezanjem in planinarjenjem.

Pravilna uporaba je opisana na SLIKI B.

OPOZORILO: Vsi možni primeri napačne rabe niso prikazani.

Metulj za plezanje in gorništvu, za uporabo v običajnih vremenskih razmerah.

EN 12276: 2013:Standard, s katerim je izdelek skladen

OBMOČJE DELOVANJA: območje širin, znotraj katerega proizvajalec zagotavlja, da bo zadrževalna sila vsaj minimalna zadrževalna sila, označena na tornem sidru.

xxkN: Natezna trdnost (v kN), ki jo zagotovimo za nov izdelek v skladu z ustreznim standardom. Za več podrobnosti glejte specifikacije.

C VARNOSTNA NAVODILA

Pred vsako uporabo izdelka preverite vse njegove sestavne dele.

OPOZORILO: Ta izdelek morda ne bo deloval v mokrih, blatnih, hrapavih ali ledenih razpokah.

Potencialna življenjska doba kovinskih izdelkov je neomejena, ker pa je dejanska življenjska doba odvisna od predhodno omenjenih faktorjev, WILD COUNTRY priporoča, da izdelek zamenjate v vsakem primeru najkasneje po 10 letih.

Izdelku priložene informacije (navodilo za uporabo) hranite skupaj z opremo. Izdelek naj uporabljajo le ustrezno usposobljene in/ali drugače kompetentne osebe, ali pa naj bo uporabnik pod neposrednim nadzorom ustrezne osebe.

OPOZORILO: Če obstaja najmanjši dvom glede varnosti izdelka, ga nemudoma zamenjajte.

Izdelek, ki je preстал padec, se mora izvzeti iz uporabe.

Vsakršno spreminjanje izdelka lahko povzroči hude posledice za varnost.

OPOZORILO: Naprave ne uporabljajte na ostrih robovih.

POZOR: Dyneema ima nizko tališče 140 ° C.

OPOZORILO: Tudi ob pravilni uporabi je zaščita, ki jo zagotavlja ta izdelek, odvisna od zadrževalne sile metulja, in mesta uporabe. Zadrževalna sila je odvisna od vrste skale in stanja njene površine ter od smeri udarne obremenitve v primeru padca. Na zadrževalno silo lahko vpliva tudi prisotnost vlage, ledu, blata ali peska na skali.

Napravo je mogoče uporabljati skupaj s katerim koli ustreznim kosom osebne varovalne opreme, ki ga zajema Uredba 2016/425, z ustreznim upoštevanjem omejitev vsakega posameznega kosa opreme in varovalnega sistema kot celote.

D ŽIVLJENJSKA DOBA

Življenjska doba izdelka je odvisna od številnih dejavnikov, kot so način in pogostost uporabe, obraba, izpostavljenost UV žarkom, led, vlažnost, vremenski vplivi, način skladiščenja in onesnaženost (pesek, sol itd.). Pod ekstremnimi pogoji se lahko skrajša tudi na eno samo uporabo ali še manj, če je bila oprema poškodovana že pred prvo uporabo (npr. pri transportu). Prosimo, upoštevajte: Izdelki, izdelani iz sintetičnih vlaken, so tudi takrat, ko niso v uporabi, podvrženi staranju, ki je v prvi vrsti odvisno od vremenskih vplivov ter izpostavljenosti ultravijoličnim žarkom.

Orientacijske vrednosti za najdaljšo življenjsko dobo:

Pogostost uporabe: Življenjska doba

Nikoli: Pravilno skladiščenje: Do 10 let od datuma izdelave

Enkrat do dvakrat letno: Do 7 let

Enkrat mesečno: Do 5 let

Večkrat mesečno: Do 3 let

Tedensko: Do 1 leta

Skoraj dnevno: Do 1/2 leta

Potencialna življenjska doba kovinskih izdelkov je neomejena, ker pa je dejanska življenjska doba odvisna od predhodno omenjenih faktorjev, WILD COUNTRY priporoča, da izdelek v vsakem primeru zamenjate po največ 10 letih.

E ČIŠČENJE, SKLADIŠČENJE, PREVOZ IN VZDRŽEVANJE

Nasvete za pravilno skladiščenje in nego podaja SLIKA E.

Prosimo, pazite, da te izdelek ne pride v stik z agresivnimi kemičnimi snovmi (npr. akumulatorska kislina, topila, ...) in da ni izpostavljen previsokim temperaturam. Oboje lahko negativno vpliva na mehanske lastnosti.

Poskrbite, da bo izdelek med skladiščenjem in transportom varno spravljen in zaščiten pred poškodbami.

Po potrebi izdelek operite (stik z umazanijo, slano vodo ipd.) v mlačni vodi in na koncu dobro sperite s čisto vodo (maks. 30°). Zagotovite, da izdelek ni bil v stiku s kemikalijami. Po vsakem močenju ga posušite pri sobni temperaturi.

Material razkužite le s snovmi, ki ne vplivajo na uporabljen sintetični material.

V primeru obrabe zamenjajte izdelek izključno z originalnimi deli WILD COUNTRY.

F OZNAČEVANJE

 WILDCOUNTRY: Blagovna znamka proizvajalca

OFFSET ZERO FRIEND/ZERO FRIEND: Ime proizvoda

0.1, 0.2, 0.3, 0.4, 0.5, 0.75, 0.1/0.2, 0.2/0.3, 0.3/0.4, 0.4/0.5, 0.5/0.75: Velikost



xx kN: Porušitvena obremenitev v kN

 Potrjuje skladnost z uredbo (EU) 2016/425

2008: Priglašeni organ, ki opravlja preizkušanje tipa EU (modul B) / Priglašeni organ, ki nadzoruje proizvodnjo (modul C2);

Dolomiticert Scarf (N.B. 2008)

Z.I. Villanova 7/a

32012 Longarone (Belluno) Italy

UK

CA: upošteva Uredbo (EU) 2016/425, ki se izvaja v zakonodaji Združenega kraljestva

8503: Odobreni organ, ki izvaja tovrstni pregled v Združenem kraljestvu (Modul B) / Priglašeni organ, ki nadzoruje proizvodnjo (Modul C2);

CertDolomiti LTD

17 Grosvenor Street, Mayfair,

London – W1K 4QG

United Kingdom

Made in xxxxx: Dežela izvora

xxA mmyy: Podatki za sledljivost

xx: Kazalo (referenca na aktualno risbo)

A: Proizvodna šarža (A=prva šarža v mesecu proizvodnje)

mm: Mesec izdelave (01=januar)

yy: Leto izdelave (13=2013)



Piktogram, ki svetuje, da si preberete navodilo za uporabo

WILD COUNTRY - Oberalp S.P.A., -

Via Waltraud Gebert Deeg Strasse 4, I-39100 Bozen - Italy: Znamka, ime in naslov proizvajalca

Uvoznik:

Oberalp UK LTD

Unit F1 – Intec - Parc Menai,

Bangor - Wales LL57 4FG

United Kingdom

G GARANCIJA

Wild Country - Oberalp S.P.A. vsem svojim izdelkom daje garancijo za nove napake v izdelavi ali materialih, razen če je bil izdelek obrabljen, napačno uporabljen ali zlorabljen, kot je bilo ugotovljeno v našem preizkušanju. Ta garancija je dodatek k vašim zakonskim pravicam, ki ostajajo nespremenjene. Wild Country - Oberalp S.P.A. si pridržuje pravico, da brez predhodnega obvestila spremeni dizajn in specifikacije izdelkov, opisanih v teh navodilih. Vse navedbe glede teže, mer in velikosti so nominalne.«

(SK)

A VŠEOBECNÉ INFORMÁCIE

Pred použitím výrobku si pozorne prečítajte priložený popis a dodržiavajte obsiahnuté pokyny. Nedodržanie ďalej uvedených pokynov môže viesť k zníženiu ochranného účinku tohto výrobku.

Pamätajte: horolezectvo a lezenie sú rizikovými športmi, ktoré môžu byť spojené s nepredvídateľnými nebezpečenstvami. Všetky kroky a rozhodnutia sú vo vašej výlučnej zodpovednosti. Pred vykonávaním týchto športov sa informujte o rizikách, ktoré sú s nimi spojené. Spoločnosť WILD COUNTRY odporúča nechať sa zaučiť kompetentnými osobami (napr. horskí vodcovia, škola lezenia). Je dôležité informovať sa na správnu a bezpečnú realizáciu prípadnej záchranej akcie. Pri zneužití alebo nesprávnom použití výrobca odmieta akúkoľvek záruku. Takisto dbajte na certifikáciu všetkých ďalších súčastí ochrannej výbavy.

Tento výrobok bol vyrobený v súlade s nariadením (EÚ) 2016/425 pre osobné ochranné prostriedky (OOP) a nariadením 2016/425 transponovaným do vnútroštátneho práva Spojeného kráľovstva EÚ/UK vyhlásenie o zhode nájdete na stránke www.wildcountry.com.

Produkt spadá do tretej triedy o osobných ochranných prostriedkoch (OOV).

B NÁVOD PRE POUŽÍVATEĽA

Používajte tento produkt iba na účel, na ktorý je určený, a nepresahujte jeho limity.

 Riziko úmrtia

 Riziko zranenia

 Správne použitie

Tento výrobok chráni pred rizikom pádu počas lezenia a horolezectva.

Správne použitie je uvedené na OBRÁZKU B.

VÝSTRAHA: Nie sú vyobrazené všetky možné chybné použitia.

Trecia skoba na lezecké a horolezecké účely, určená na použitie v bežných klimatických podmienkach.

EN 12276: 2013; Norma, ktorú výrobok spĺňa

PRACOVNÝ ROZSAH: rozsah širok, v rámci ktorých výrobca zaručuje prídržnú silu, ktorá bude najmenej na úrovni minimálnej prídržnej sily uvedenej na trecej skobe.

xx kN: Ťahová sila (v kN), ktorú garantujeme pre nový výrobok v súlade s príslušnou normou. Ďalšie podrobnosti nájdete v špecifikáciách.

C BEZPEČNOSTNÉ UPOZORNENIA

Pred každým použitím výrobku starostlivo skontrolujte všetky súčasti.

VÝSTRAHA: Tento výrobok nemusí byť funkčný v mokrych, zablatených, pieskovitých alebo zladovaných trhlínach.

Kovové výrobky majú teoreticky neobmedzenú životnosť, avšak pretože skutočná životnosť závisí od vyššie uvedených faktorov, spoločnosť WILD COUNTRY odporúča výrobok vymeniť po max. 10 rokoch.

Priložené informácie (návod na použitie) treba uchovávať pri výstroji. Výrobok smú používať len adekvátne vyškolené a/alebo inak spôsobilé osoby, alebo ak je používateľ pod priamym dohľadom kompetentnej osoby.

VÝSTRAHA: Ak existuje aj najmenšia pochybnosť ohľadom bezpečnosti výrobku, bezodkladne ho vymeňte.

Výrobok namáhaný pádom sa nesmie naďalej používať.

Akkoľvek úprava výrobku môže závažným spôsobom ovplyvniť bezpečnosť.

UPOZORNENIE: Nepoužívajte zariadenie na ostrých hranách.

UPOZORNENIE: Dyneema má nízku teplotu topenia 140°C.

VÝSTRAHA: Ochrana poskytovaná výrobkom závisí nielen od správneho používania, ale aj od prídržnej sily friendu a miesta používania. Prídržná sila závisí od typu a povrchu skaly a od smeru nárazovej sily v prípade pádu. Na prídržnú silu majú vplyv aj vlhkosť, ľad, blato alebo piesok na skale.

Zariadenie možno používať spolu s vhodnými OOP, na ktoré sa vzťahuje Nariadenie 2016/425 s následným zohľadnením obmedzení jednotlivých súčastí výbavy a istiaceho systému ako celku.

D ŽIVOTNOSŤ

Životnosť výrobku závisí od mnohých faktorov, napríklad od druhu a frekvencie používania, oderov, UV žiarenia, vlhkosti, ľadu, poveternostných vplyvov, skladovania a nečistôt (piesok, soľ atď.). Za extrémnych podmienok sa môže životnosť skrátiť na jediné použitie alebo ešte menej v prípade, že sa vybavenie poškodí ešte pred prvým použitím (napr. pri preprave). Pamätajte si: Výrobky zo syntetických vlákien podliehajú aj v nepoužívanom stave určitému starnutiu, ktoré v prvom rade závisí od klimatických vplyvov prostredia, ako aj od pôsobenia ultrafialového žiarenia.

Orientačné hodnoty pre maximálnu životnosť:

Frekvencia používania: Životnosť

Nikdy: správne skladovanie: Až do 10 rokov od dátumu výroby

Jeden až dva razy do roka: Až do 7 rokov

Raz do mesiaca: Až do 5 rokov

Viacrát za mesiac: Až do 3 rokov

Každý týždeň: Až do 1 roku

Takmer každý deň: Až do 1/2 roku

Kovové výrobky majú teoreticky neobmedzenú životnosť, avšak pretože skutočná životnosť závisí od vyššie uvedených faktorov, spoločnosť WILD COUNTRY odporúča výrobok vymeniť po max. 10 rokoch.

E ČISTENIE, SKLADOVANIE, PREPRAVA A ÚDRŽBA

Pokyny pre správne skladovanie a údržbu nájdete na obrázku E.

Tento výrobok nesmie prísť do styku s agresívnymi chemikáliami (napr. batériová kyselina, rozpúšťadlá, ...), a nesmie byť vystavený extrémnym teplotám. Oba javy môžu negatívne ovplyvniť mechanické vlastnosti materiálov.

Ubezpečte sa, že výrobok je pri skladovaní a preprave bezpečne uložený a chránený pred poškodením

V prípade potreby výrobok umyte (kontakt s nečistotami, slaná voda a pod.) vo vlažnej vode a následne ho vypláchnite čistou vodou (max. 30°C). Zabezpečte, aby sa výrobok nedostal do styku s chemikáliami. Po každom premočení ho vysušte pri izbovej teplote.

Materiál dezinfikujte len látkami, ktoré nemajú žiaden účinok na použitý syntetický materiál.

V prípade opotrebovania ich vymeňte výlučne za nové originálne diely značky WILD COUNTRY.

F OZNAČENIE

: Značka výrobcu

OFFSET ZERO FRIEND/ZERO FRIEND: Názov výrobku

0.1, 0.2, 0.3, 0.4, 0.5, 0.75, 0.1/0.2, 0.2/0.3, 0.3/0.4, 0.4/0.5, 0.5/0.75: Rozmery



xx kN: Lomové zaťaženie v kN

: Potvrďuje dodržanie nariadenia (EÚ) 2016/425

2008: Schválený orgán Spojeného kráľovstva vykonávajúci typovú skúšku EÚ (modul B) / Notifikovaný orgán, ktorý vykonáva podrobnejšiu kontrolu výrobkov (modul C2):

Dolomiticert Scarf (N.B. 2008)

Z.I. Villanova 7/a

32012 Longarone (Belluno) Italy

UK

CA: potvrďuje dodržiavanie nariadenia (EÚ) 2016/425 implementovaného do zákonov Spojeného kráľovstva

8503: Schválený orgán Spojeného kráľovstva vykonávajúci typovú skúšku (Modul B) / Notifikovaný orgán, ktorý vykonáva podrobnejšiu kontrolu výrobkov (Modul C2):

CertDolomiti LTD

17 Grosvenor Street, Mayfair,

London – W1K 4QG

United Kingdom

Made in xxxx: Krajina pôvodu

xxA mmyy: Informácia pre spätnú dohľadateľnosť

xx: Register (odkaz na aktuálnu schému)

A: Výrobná šarža (A = prvá výrobná šarža v mesiaci)

mm: Mesiac výroby (01 = január)

yy: Rok výroby (13 = 2013)



i: Symbol, ktorý upozorňuje na to, aby ste si prečítali návod na obsluhu

WILD COUNTRY - Oberalp S.P.A., -

Via Waltraud Gebert Deeg Strasse 4, I-39100 Bozen - Italy: Značka, meno a adresa výrobcu

Dovozca:

Oberalp UK LTD

Unit F1 – Intec - Parc Menai,

Bangor - Wales LL57 4FG

United Kingdom

G ZÁRUKA

Spoločnosť Wild Country – Oberalp S.P.A. poskytuje záruku na všetky svoje nové výrobky, ktorá sa vzťahuje na chyby spracovania alebo materiálu, s výnimkou prípadov, keď výrobca na základe preskúmania vyhodnotí, že výrobok je opotrebovaný, bol používaný nesprávne alebo preťažovaný. Túto záruku poskytujeme nad rámec vašich zákonných práv, ktoré zostávajú nedotknuté. Spoločnosť Wild Country – Oberalp S.P.A. si vyhradzuje právo bez predchádzajúceho upozornenia upraviť návrh a špecifikácie výrobkov, ktoré sú popísané v týchto pokynoch. Uvedená hmotnosť, rozmery a veľkosť sú nominálne.

(PL)

A INFORMACJE OGÓLNE

Prosimy dokładnie przeczytać instrukcje zawarte w tym dokumencie i stosować się do nich przed użyciem tego produktu. Nieprzestrzeganie tych instrukcji może doprowadzić do zmniejszenia ochrony, którą zapewnia ten produkt.

Uwaga: alpinizm i wspinaczka górską należą do niebezpiecznych sportów, podczas uprawiania których mogą pojawić się nieprzewidywane zagrożenia. Użytkownik jest osobiście odpowiedzialny za podejmowane czynności i decyzje. Przed rozpoczęciem wspinaczki należy zapoznać się z możliwymi zagrożeniami. Firma WILD COUNTRY zaleca odbycie szkolenia pod okiem specjalisty (np. przewodnika górskiego lub instruktora w szkole wspinaczki) przed podjęciem jakichkolwiek czynności związanych ze wspinaczką. Ważne, aby zapoznać się z czynnościami ratunkowymi, żeby móc przeprowadzać je bezpiecznie i w odpowiedni sposób. Producent nie ponosi odpowiedzialności w przypadku nieprawidłowego użycia. Należy sprawdzić, czy wszystkie elementy ochronne mają certyfikat.

Ten produkt został wyprodukowany zgodnie z Rozporządzeniem (UE) 2016/425 w sprawie środków ochrony indywidualnej (PPE) oraz Rozporządzeniem 2016/425 transponowanym do prawa krajowego Wielkiej Brytanii

Deklaracja Zgodności UE/UK zamieszczona jest na stronie www.wildcountry.com.

Produkt należy do III kategorii środków ochrony indywidualnej (ŚOI).

B INSTRUKCJA UŻYTKOWANIA

Produkt należy użytkować wyłącznie zgodnie z przeznaczeniem i nie należy przeciągać go ponad maksymalne dopuszczalne obciążenie.

: Zagrożenie życia

: Ryzyko kontuzji

: Poprawne użytkowanie

Produkt zapewnia ochronę przed upadkiem z wysokości podczas uprawiania wspinaczki i alpinizmu.

Prawidłowe użycie przedstawiono na rysunku B.

OSTRZEŻENIE: Nie przedstawiono wszystkich możliwych przykładów nieprawidłowego użycia.

Kotwa cierna do celów wspinaczkowych i alpinistycznych, do użytku w normalnych warunkach klimatycznych.

EN 12276: 2013: Norma, z którą zgodny jest produkt

ZAKRES DZIAŁANIA: zakres szerokości, w których producent zapewnia siłę trzymania, będzie co najmniej minimalną siłą trzymania zaznaczoną na kotwie czarnej.

xx kN: Wytrzymałość na rozciąganie (w kN), którą zapewniamy w przypadku nowego produktu zgodnie z odpowiednią normą. Więcej szczegółów znajduje się w specyfikacjach.

C ZASADY BEZPIECZEŃSTWA

Przed użyciem należy dokładnie sprawdzić każdy element czekaną.

OSTRZEŻENIE: Niniejszy produkt może nie spełniać swojej funkcji w mokrych, zablokowanych, piaszczystych lub oblodzonych szczelinach.

Potencjalna żywotność produktów metalowych jest nieograniczona — faktyczna żywotność zależy od wcześniej wspomnianych czynników. Firma WILD COUNTRY zaleca wymianę produktów po maksymalnie dziesięciu latach użytkowania.

Dostarczoną z produktem instrukcję użytkowania należy trzymać razem z produktem. Z tego produktu mogą korzystać jedynie osoby odpowiednio przeszkolone i kompetentne lub będące pod bezpośrednim nadzorem przeszkolonego wspinacza.

OSTRZEŻENIE: Jeśli stan produktu będzie budził jakiegokolwiek wątpliwości, musi on zostać niezwłocznie wymieniony.

Produkt, który został poddany sile upadku należy wycofać z użytkowania.

Każda modyfikacja tego produktu w znaczny sposób obniża bezpieczeństwo jego użytkowania.

OSTRZEŻENIE: Nie używać urządzenia na ostrych krawędziach.

UWAGA: Dyneema ma niską temperaturę topnienia 140 °C.

OSTRZEŻENIE: Nawet przy prawidłowym stosowaniu ochrona, jaką zapewnia ten produkt jest zależna od siły trzymania kości oraz miejsca użycia. Siła trzymania zależy od rodzaju i stanu powierzchni skały, a także od kierunku obciążenia wstrząsowego w przypadku odpadnięcia. Na siłę trzymania może wpływać również obecność wilgoci, lodu, błota lub piasku na skale.

Można stosować go w połączeniu z innymi odpowiednimi elementami ŚOI, objętymi rozporządzeniem 2016/425 z należytym uwzględnieniem ograniczeń związanych z każdym pojedynczym środkiem ochrony oraz z systemem asekuracji jako całością.

D ŻYWOTNOŚĆ

Żywotność produktu zależy od wielu czynników, takich jak sposób i częstotliwość stosowania, promieniowanie ultrafioletowe, wilgoć, lód, warunki pogodowe, miejsce przechowywania oraz obecność zanieczyszczeń (piasek, sól itd.). W przypadku zastosowania liny w ekstremalnych warunkach jej żywotność może zostać ograniczona do jednorazowego użytku lub nawet krócej, jeżeli pojawiły się na niej uszkodzenia (na przykład podczas transportu) przed pierwszym użyciem. Należy pamiętać, że: Produkty wytworzone z włókien syntetycznych ulegają procesowi starzenia, nawet jeżeli nie są używane. Na proces starzenia mają głównie wpływ warunki środowiskowe, jak również wpływ promieniowania UV.

Wskaźniki maksymalnej żywotności produktu:

Częstotliwość użytkowania: Trwałość

Nigdy: prawidłowe przechowywanie: do 10 lat od daty produkcji

Raz lub dwa razy w roku: do 7 lat

Raz w miesiącu: do 5 lat

Kilka razy w miesiącu: do 3 lat

Co tydzień: do 1 roku

Prawie codziennie: do 1/2 roku

Potencjalna żywotność produktów metalowych jest nieograniczona — faktyczna żywotność zależy od wcześniej wspomnianych czynników. Firma WILD COUNTRY zaleca wymianę produktów po maksymalnie dziesięciu latach użytkowania.

E CZYSZCZENIE, PRZECHOWYWANIE, TRANSPORT I KONSERWACJA

Wytyczne dotyczące prawidłowego przechowywania i konserwacji zostały przedstawione na rysunku E.

Nie narażać na kontakt z silnie oddziaływującymi substancjami chemicznymi (np. kwasem akumulatorowym, rozpuszczalnikami) ani na działanie skrajnych temperatur, gdyż może to negatywnie wpływać na właściwości mechaniczne zastosowanych materiałów.

Zwracać uwagę, by podczas przechowywania i transportu produkt był odpowiednio zapakowany i chroniony przed uszkodzeniem.

W razie potrzeby (np. w przypadku kontaktu z zanieczyszczeniami bądź osoloną wodą) należy umyć produkt w letniej wodzie, a następnie przepłukać go w czystej wodzie (o temperaturze nie wyższej niż 30°). Należy uważać, aby produkt nie miał kontaktu ze środkami chemicznymi. Pozostawić do wyschnięcia w temperaturze pokojowej.

Do dezynfekcji materiału należy użyć jedynie substancji nadających się do zastosowania w przypadku materiałów syntetycznych.

W przypadku zużycia należy wymienić część na nową, stosując w tym celu wyłącznie oryginalne części WILD COUNTRY.

F ETYKIETY IDENTYFIKACYJNE

: Marka producenta

OFFSET ZERO FRIEND/ZERO FRIEND: Nazwa produktu

0.1, 0.2, 0.3, 0.4, 0.5, 0.75, 0.1/0.2, 0.2/0.3, 0.3/0.4, 0.4/0.5, 0.5/0.75: Rozmiar



xx kN: Obciążenie zrywające w kN

: Potwierdza zgodność z rozporządzeniem (UE) 2016/425

2008: Jednostka notyfikowana przeprowadzająca badanie typu UE (moduł B) / Jednostka notyfikowana kontrolująca produkcję (moduł C2):

Dolomitic Scarf (N.B. 2008)

Z.I. Villanova 7/a

32012 Longarone (Belluno) Italy

UK

: Spełnia wymogi rozporządzenia (UE) 2016/425, wprowadzonego do ustawodawstwa Wielkiej Brytanii

8503: Zatwierdzony organ wykonujący badanie typu UK (Moduł B) / Jednostka notyfikowana kontrolująca produkcję (Moduł C2):

CertDolomiti LTD

17 Grosvenor Street, Mayfair,

London – W1K 4QG

United Kingdom

Made in xxxx: Kraj pochodzenia

xxA mmyy: Informacje na temat identyfikacji

xx: Indeks (Odnosnik do obecnego rysunku)

A: Partia produkcyjna

(A = pierwsza partia miesiąca produkcyjnego)

mm: Miesiąc produkcji (01 = styczeń)

yy: Rok produkcji (13 = 2013)



: Piktogram informujący o konieczności zapoznania się z instrukcją.

WILD COUNTRY - Oberalp S.P.A., -

Via Waltraud Gebert Deeg Strasse 4, I-39100 Bozen - Italy: Marka, nazwa i adres producenta

Importer:

Oberalp UK LTD

Unit F1 - Intec - Parc Menai,

Bangor - Wales LL57 4FG

United Kingdom

G GWARANCJA

Wild Country – Oberalp S.P.A. udziela gwarancji na wszystkie swoje nowe produkty. Objęte są nią wady fabryczne lub materiałowe, chyba że produkt został zużyty, był niewłaściwie używany lub nadużywany, co stwierdzamy na podstawie naszych badań. Niniejsza gwarancja stanowi dodatek do ustawowych praw konsumenta, które pozostają nienaruszone. Wild Country – Oberalp S.P.A. zastrzega sobie prawo do zmiany wzornictwa i specyfikacji produktów opisanych w niniejszej instrukcji bez uprzedniego powiadomienia. Wszystkie wymienione specyfikacje dotyczące wagi, wymiarów i rozmiarów są wartościami nominalnymi.

(RU)

A ОБЩАЯ ИНФОРМАЦИЯ

Перед использованием продукта внимательно прочитайте данные инструкции и неукоснительно соблюдайте при эксплуатации. Несоблюдение инструкций может снизить степень обеспечиваемой продуктом защиты.

Примечание. Помните, что горный туризм и альпинизм — это опасные виды спорта, при занятии которыми могут возникнуть непредвиденные риски. Ответственность за свои действия и решения несете только вы. Перед началом занятий следует ознакомиться со всеми связанными рисками. Перед началом самостоятельного занятия горным туризмом компания WILD COUNTRY рекомендует пройти соответствующий курс обучения под руководством профессионалов (у проводников или в школах альпинизма). Также очень важно познакомиться с принципами безопасного и надлежащего проведения спасательных операций. Производитель не несет ответственность в случае ненадлежащего или неправильного использования. Убедитесь в том, что все компоненты вашего защитного оборудования имеют сертификацию.

Этот продукт изготовлен в соответствии с Регламентом (ЕС) 2016/425 для средств индивидуальной защиты (СИЗ) и Регламентом 2016/425, перенесенным в национальное законодательство Великобритании.

Декларацию ЕС/UK о соответствии можно посмотреть на сайте www.wildcountry.com

Продукт соответствует третьему классу для средств индивидуальной защиты (СИЗ).

В ИНСТРУКЦИИ ПО ЭКСПЛУАТАЦИИ

Используйте продукт только для целей, для которых он был разработан, и не нагружайте его сверх его пределов.

: Угроза жизни

: Угроза здоровью

: Правильное использование

Продукт предотвращает риск от падения при занятии скалолазанием и альпинизмом.

Способ его применения показан на схеме В.

ПРЕДУПРЕЖДЕНИЕ. На ней не показаны все способы неправильного использования.

Точка страховки для альпинизма и горного туризма для использования в нормальных погодных условиях.

EN 12276: 2013: Стандарт, которому соответствует продукт

ЭКСПЛУАТАЦИОННЫЙ ДИАПАЗОН: диапазон значений ширины, в пределах которого изготовитель гарантирует, что удерживающая сила будет не ниже минимальной удерживающей силы, указанной на фрикционном анкере.

ххкН: Гарантируемая прочность на разрыв (в кН) новых устройств согласно соответствующему стандарту. См. подробнее в технических данных.

С ТЕХНИКА БЕЗОПАСНОСТИ

Тщательно проверьте все компоненты изделия перед началом работы.

ПРЕДУПРЕЖДЕНИЕ: Устройство может не функционировать в трещинах, в которых накопилась влага, грязь, песок, лед. Теоретически, срок службы металлических продуктов не ограничен, но действительный срок службы зависит от перечисленных выше факторов. Компания WILD COUNTRY рекомендует выполнять замену продуктов в любом случае с интервалом не более десяти лет.

Обязательно храните поставляемые инструкции по эксплуатации вместе с продуктом. К использованию продукта допускаются только квалифицированные или опытные лица. Также допускается его использование под непосредственным руководством таких лиц.

ПРЕДУПРЕЖДЕНИЕ: Немедленно замените продукт при появлении каких-либо сомнений в безопасности его использования. Запрещается использовать продукт после воздействия на него ударной нагрузки в результате падения.

Внесение изменений в конструкцию может значительно снизить безопасность его использования.

ПРЕДУПРЕЖДЕНИЕ: Не используйте устройство там, где оно в контакте с острыми кромками.

ВНИМАНИЕ: Дупеета имеет низкую температуру плавления 140 °С.

ПРЕДУПРЕЖДЕНИЕ: Даже при правильном использовании защита, которую обеспечивает этот продукт, зависит от удерживающей силы френда и от того, где он используется. Удерживающая сила зависит от типа породы и состояния ее поверхности, а также от направления ударной нагрузки в случае падения. На удерживающую силу также может влиять наличие влаги, льда, грязи или песка на камне.

Устройство можно использовать в сочетании с любым соответствующим элементом СИЗ, подпадающим под действие Регламента 2016/425 с должным учетом ограничений каждого отдельного элемента снаряжения и системы страховки в целом.

D СРОК СЛУЖБЫ

Срок службы продукта зависит от множества факторов, таких как способ и частота использования, воздействие ультрафиолета, Лед, влажности, погоды, условий хранения и уровня загрязненности (песок, соль и др.). В экстремальных условиях срок службы продукта может сократиться до одного раза или меньше в случае, если снаряжение было повреждено еще до начала использования (например, во время транспортировки). Примечание: Продукты из синтетических волокон подвержены износу даже во время хранения. Такой тип износа может происходить по причине условий окружающей среды или воздействия ультрафиолета.

Признаки истечения срока службы:

Частота использования: Срок службы

Никогда (при правильном хранении): до 10 лет с момента производства

Один или два раза в год: до 7 лет

Раз в месяц: до 5 лет

Несколько раз в месяц: до 3 лет

Раз в неделю: до 1 года

Почти каждый день: до полугода

Теоретически, срок службы металлических продуктов не ограничен, но действительный срок службы зависит от перечисленных выше факторов. Компания WILD COUNTRY в любом случае рекомендует выполнять замену продуктов с интервалом не более десяти лет.

Е ЧИСТКА, ХРАНЕНИЕ, ТРАНСПОРТИРОВКА И ТЕХНИЧЕСКОЕ ОБСЛУЖИВАНИЕ

Инструкции по хранению и уходу приводятся на схеме Е.

Не допускайте контакта изделия с агрессивными химическими веществами (например, аккумуляторной кислотой или растворителями) и избегайте воздействия экстремальных температур, так как это может отрицательно сказаться на механических свойствах материалов.

Во время хранения и транспортировки убедитесь в безопасности условий и защищенности изделия от повреждений.

При необходимости (например, в случае контакта с грязью или соленой водой) промойте продукт в воде комнатной температуры и промойте его чистой водой (не выше 30°). Избегайте контакта продукта с химическими веществами. Дайте обвязке высохнуть при комнатной температуре.

Дезинфекцию материала следует выполнять только с помощью веществ, не имеющих влияния на используемый синтетический материал.

В случае износа детали следует заменить исключительно на оригинальные запчасти от WILD COUNTRY, не бывшие в употреблении.

F ИДЕНТИФИКАЦИОННЫЕ ЭТИКЕТКИ

: Марка производителя

OFFSET ZERO FRIEND/ZERO FRIEND: Название продукта

0.1, 0.2, 0.3, 0.4, 0.5, 0.75, 0.1/0.2, 0.2/0.3, 0.3/0.4, 0.4/0.5, 0.5/0.75: Размер

 **xx kN:** Ломающая нагрузка в кН

CE: Подтверждает соблюдение правил (ЕС) 2016/425

2008: Оповещен орган, который проводит исследование типа ЕС (модуль В) / Оповещен орган, который контролирует производство (модуль С2)

Dolomiticer Scarf (N.B. 2008)

Z.I. Villanova 7/a

32012 Longarone (Belluno) Italy

UK

CA: подтверждает соответствие Регламенту ЕС 2016/425, внедренному в законодательство Великобритании

8503: Уполномоченный орган, осуществляющий испытание образца в Великобритании (модуль В) / Оповещен орган, который контролирует производство (модуль С2):

CertDolomiti LTD

17 Grosvenor Street, Mayfair,

London – W1K 4QG

United Kingdom

Made in xxxxx: Страна-производитель

xxA mmyy: Информация по отслеживанию

xx: Указатель (для данного рисунка)

A: Производственная партия

(A = первая партия в производственном месяце)

mm: Месяц производства (01 = январь)

yy: Год производства (13 = 2013)



Этот символ указывает на необходимость ознакомления с указаниями.

WILD COUNTRY - Oberalp S.P.A., -

Via Waltraud Gebert Deeg Strasse 4, I-39100 Bozen - Italy:

Марка, название и адрес производителя

импортёр:

Oberalp UK LTD

Unit F1 – Intec - Parc Menai,

Bangor - Wales LL57 4FG

United Kingdom

G ГАРАНТИЯ

Компания Wild Country - Oberalp S.P.A. предоставляет гарантию на все новые модели продуктов в случаях дефектов производства и материалов. Гарантия не предоставляется, если компания Wild Country - Oberalp S.P.A. в результате проверки определит, что продукт износился или использовался не по назначению. В дополнение к гарантии, вы продолжаете пользоваться всеми законными правами. Компания Wild Country - Oberalp S.P.A. оставляет за собой право без предупреждения изменять дизайн и технические данные продуктов, которые описаны в этой инструкции. В документе указаны номинальные величины веса, габаритов и размеров.

(JP)

A 基本事項

本製品をご使用になる前にこの取扱説明書をよくお読みになり、内容に従ってください。取扱説明書に従わない場合、本製品の持つ安全性が損なわれる可能性があります。

次についてご注意ください：登山やクライミングは予期せぬリスクを伴う危険なスポーツです。どのような行為や決定もすべてお客様自身の責任において行われます。これらのスポーツに伴うリスクは、実際に始める前に理解するようにしてください。登山やクライミングを始める前に適切な指導（山岳ガイドやクライミング学校などによるもの）を受けるようSAL EWAはお勧めします。救助作業が安全かつ適切に行われる方法について理解することも重要です。用具が不適切にまたは誤って使用された場合、製造者は一切責任を負いません。ご使用になる保護具およびすべての付属品が認定済み製品であることをご確認ください。本製品は、個人用保護具（PPE）に関する規則（EU）2016/425および英国国内法に移項された規則2016/425に準拠して製造されています。

EU/UK 適合宣言は下記のサイトから見るすることができます。www.wildcountry.com。

(この製品は個人用保護具規則（PSA）第三部に属します。)

B ご使用上の注意

この製品は構成された目的のみに使用し、限界を超えて酷使しないでください。

☠: 致命的

⚠: 怪我の危険

✓: 正しい利用

本製品はクライミングおよび登山中の墜落の危険から守ります。

正しい使用法は図Bに示されています。

警告：誤使用の例がすべてここに表示されているわけではありません。

登山および登山用の通常の気候条件での使用を目的とするフリクショナルアンカー。

EN 12276: 2013: 本製品が準拠する規格

動作可能範囲：製造者が耐荷重がフリクショナルアンカーに表示されている最小耐荷重を満たすものであると保証する範囲での幅。

x k N : 関連規格に基づき新製品について当社が保証する引張強度（単位：kN）。詳細については、仕様を参照してください。

C 安全上の注意

ご使用前に製品の各部分を詳細にチェックしてください（図C）

警告

本製品は、水分、泥、砂利などがある、または氷結したクラックでは機能しない場合があります。

金属部品を実際に使用できる期間は前述の要因によって異なるため、耐用期間の制限を設けていません。WILD COUNTRYでは、最大10年で製品を交換することをお勧めしています。

付属のご使用上の注意は常時製品と一緒に保管してください。本製品は、適切な訓練を受けた経験が豊富な方によってのみ使用されるか、または使用者がそのような資格を有する人の直接の監督の下にある場合のみ使用するようにしてください。

警告：製品の安全性に少しでも疑問があれば、すぐに交換してください。

墜落によって損傷を被った製品の使用は避けてください。

本製品へのいかなる改造も安全性を著しく低下させる可能性があります。

警告：当該デバイスを鋭い角度の場所にまたがって使用しないでください。

注意：ダイニーマは140℃という低い融点を持っています。

警告：使用方法を正しく守っても、本製品のプロテクションは、friendの耐荷重や使用する場所によって異なりますのでご注意ください。耐荷重は、岩の種類やその表面状態、落下時の衝撃荷重の向きによって異なります。また、岩の上に湿り気、水、泥、砂などがある場合にも耐荷重が変化することがあります。

本デバイスは、個々の装置およびビレイシステム全体の制限を十分に考慮した上で、EU規則2016/425を遵守した適切なPPE製品と組み合わせて使用することができます。

D 製品の寿命

製品の寿命はご使用方法や頻度、紫外線、湿度、水、天候による影響、保管状態、汚れ（砂、塩など）といった条件によって違ってきます。極度の使用条件の下では製品の寿命は一度の使用、あるいは製品が使用前に損傷を受けた場合など（例：輸送中）一度も使用することなく寿命となってしまうこともあります。合成繊維でできている製品は使用されていないにもかかわらず劣化することにご留意ください。劣化は主に環境状態や紫外線によって影響を受けます。

製品寿命

使用頻度: 耐用年数

正しい保管状況下で未使用: 製造後最長10年

年に1-2回使用: 製造後最長7年

月に1回使用: 製造後最長5年

月に数回使用: 製造後最長3年

毎週使用: 製造後最長1年

ほぼ毎日使用: 製造後最長半年

金属部品を実際に使用できる期間は前述の要因によって異なるため、耐用期間の制限を設けていません。WILD COUNTRYでは、最大10年で製品を交換することをお勧めしています。

E 手入れ、保管、輸送、メンテナンス

正しい保管方法とお手入れは図Eを参照してください。

本製品が腐食性化学物質（バッテリー液、シンナーなど）に触れないよう、または極度の温度にさらされないようにしてください。製品素材の性能にマイナスの影響を及ぼす可能性があります。

保管および輸送中にも製品を安全に保ち、損傷から守るようにしてください。

必要があれば（汚れた水や塩水と接触した場合など）、製品をぬるま湯で洗い、清潔な水（最高30度）で洗い流してください。決して、製品を化学薬品等と接触させないでください。室温で自然乾燥させてください。

素材の消毒は使用の合成繊維に刺激を与えない物質で行ってください。

消耗が認められた場合には即新しいWILD COUNTRYのオリジナルパーツと交換してください。

F 識別ラベル

WILD COUNTRY : 製造者マーク

OFFSET ZERO FRIEND/ZERO FRIEND: 製品名

0.1, 0.2, 0.3, 0.4, 0.5, 0.75, 0.1/0.2, 0.2/0.3, 0.3/0.4, 0.4/0.5, 0.5/0.75: サイズ



xx kN: 崩壊荷重 kN

CE: 規制の内容(EU) 2016/425に対応している

2008: EU型式検査（モジュール B）を実施する公認機関 / 製造（モジュール C2）を管理する公認機関

Dolomiticert Scarl (N.B. 2008) Z.I. Villanova 7/a

32012

Longarone (Belluno) Italy

UK

CA: 英国法で施行された規則（EU）2016/425の順守を確認します

8503: 英国型試験実施の承認機関（モジュールB/ 製造（モジュールC2）を管理する公認機関: CertDolomiti LTD

17 Grosvenor Street, Mayfair,

London - W1K 4QG

United Kingdom

Made in xxxxx: 製造国

xxA mmyy: 生産履歴情報（トレーサビリティ）

xx: インデックス（最新設計図）

A: 製造バッチ

(A = 製造月の最初のバッチ)

mm: 製造月 (01 = 1月)

yy: 製造年 (13 = 2013年)



i: 取扱説明書の参照指示を示すマーク。

WILD COUNTRY - Oberalp S.P.A., -

Via Waltraud Gebert Deeg Strasse 4,

I-39100 Bozen - Italy

製造者のブランド、名前、住所

輸入業者

Oberalp UK LTD

Unit F1 - Intec - Parc Menai,

Bangor - Wales LL57 4FG

United Kingdom

G保証

Wild Country - Oberalp S.P.A.は、当社検査で製品が摩耗、誤用、乱用されたものと確認された場合を除き、製造上あるいは材料における欠陥に対してすべての製品を新品から保証します。本保証は、お客様の法的権利に追加されるもので、かかる法的権利に影響を与えるものではありません。Wild Country - Oberalp S.P.A.は、本説明書に記載された製品のデザインや仕様を予告なしに変更する権利を留保します。引用されたすべての重量、寸法、サイズの仕様は公称値となります。

(SE)

A ALLMÄNT

Vänligen läs instruktionerna noggrant innan du använder denna produkt och följ alla anvisningar. Om anvisningarna inte följs, kan det leda till en minskning av skyddet som produkten ger.

Observera att bergsbestigning och klättring är högrisksporter som innebär oförutsägbara faror. Du är själv ansvarig för dina beslut och aktiviteter. Informera dig om riskerna med dessa sporter innan du försöker dig på dem. WILD COUNTRY rekommenderar att du utbildas och får råd av behöriga personer (t.ex. bergsguidar eller klätterskolor) innan du försöker dig på bergsbestigning eller klättring. Det är viktigt att informera sig om hur man utför räddningsinsatser på ett korrekt och säkert sätt. Tillverkaren ansvarar inte om produkten används på ett felaktigt sätt eller missbrukas. Kontrollera även att alla andra skyddsutrustningskomponenter är certifierade.

Denna produkt har tillverkats i enlighet med förordning (EU) 2016/425 om personlig skyddsutrustning (PPE) och förordning 2016/425 som införlivats i brittisk lagstiftning.

EU/UK-föreskriften kan ses för överensstämmelse på www.wildcountry.com.

Produkten överensstämmer med tredje klassen för personlig skyddsutrustning (PSU).

B ANVÄNDNINGSSINSTRUKTIONER

Använd endast produkten för det ändamål som den har utformats för och ansträng den inte över dess gränser.

 Livsfara

 Risk för skada

 Korrekt användning

Produkten skyddar mot fall under klättring och bergsbestigning.

Korrekt användning visas i BILD B.

WARNING: Vi har inte visat alla möjliga felanvändningar.

Friktionsankare, för klättring och bergsbestigning, för användning under normala väderförhållanden.

EN 12276: 2013: Standarden vars krav produkten uppfyller

SPÄNNVIDD: det sprickintervall inom vilket tillverkaren garanterar en brottstyrka som motsvarar minst den minsta brottstyrka som anges på karnloben.

xxkN: Draghållfastheten (i kN) som vi garanterar för den nya produkten enligt den relevanta standarden. Se specifikationerna för mer detaljer.

C SÄKERHETSINSTRUKTIONER

Kontrollera alla komponenter noggrant före varje användning.

WARNING: Denna produkt kan sluta fungera i blöta, leriga, sandiga eller isiga sprickor.

Den potentiella livslängden för metallprodukter är obegränsad, men eftersom den faktiska livslängden beror på ovan nämnda faktorer rekommenderar WILD COUNTRY att byta ut produkten efter 10 år.

Instruktionerna (bruksanvisning) som medföljer produkten ska alltid förvaras tillsammans med utrustningen. Denna produkt får endast användas av utbildade och/eller andra kompetenta personer, eller när användaren använder produkten under direkt tillsyn av en sådan kvalificerad person.

WARNING: Om det råder minsta tvekel om produktens säkerhet, ska den omedelbart bytas ut.

En produkt som har utsatts för belastning genom fall får inte användas igen.

Förändringar på denna produkt kan minska säkerheten avsevärt.

WARNING: Använd inte enheten mot vassa kanter.

OBS: Dyneema har en låg smältpunkt på 140 ° C.

WARNING: Även när produkten används på rätt sätt beror skyddet den ger på kamsäkringens brottstyrka och var den används. Brottstyrkan påverkas av stenens typ och yta samt av stötbelastningens riktning vid ett eventuellt fall. Brottstyrkan kan också påverkas av luftfuktighet, is, lera och sand på klippan.

Produkten kan användas tillsammans med annan lämplig personlig skyddsutrustning som omfattas av förordning 2016/425 med beaktande av varje enskild produkts och hela säkringssystemets begränsningar.

D LIVSLÄNGD

Produktens livslängd beror på ett antal faktorer, bland annat hur och hur ofta den används, nötning, UV-ljus, fukt, is, väderpåverkan, förvaringsförhållanden och smuts (sand, salt etc.). Under extrema förhållanden kan livslängden minska till en enda användning eller mindre, om utrustningen har skadats (till exempel under transport) innan den ens används. Observera: Produkter som är tillverkade av syntetfibrer åldras även när de inte används. Åldrandet beror främst på klimatiska miljöförhållanden och inverkan från UV-ljus.

Indikationer för produktens maximala livslängd:

Användningsfrekvens: Hållbarhet

Aldrig: korrekt förvaring: Upp till 10 år från tillverkningsdatum

Sällan: en eller två gånger per år: Upp till 7 år

Ibland: en gång per månad: Upp till 5 år

Regelbundet: flera gånger per månad: Upp till 3 år

Ofta: varje vecka: Upp till 1 år

Ständigt: nästan dagligen: Upp till 1/2 år

Den potentiella livslängden för metallprodukter är obegränsad, men eftersom den faktiska livslängden beror på ovan nämnda faktorer rekommenderar WILD COUNTRY att alltid byta ut produkten efter 10 år.

E RENGÖRING, FÖRVARING, TRANSPORT OCH UNDERHÅLL

Se BILD E för riktlinjer gällande korrekt förvaring och vård.

Denna produkt får inte komma i kontakt med aggressiva kemikalier (t.ex. batterisyra, lösningsmedel) eller utsättas för extrema temperaturer, då båda kan påverka materialets mekaniska egenskaper negativt.

Säkerställ att produkten är säker under förvaring och transport och att den är skyddad mot skador. Tvätta vid behov (t.ex. kontakt med smuts eller saltvatten) produkten i ljummet vatten och skölj den sedan ordentligt med klart vatten (max 30 °C). Säkerställ att produkten inte kommer i kontakt med kemikalier. Låt den torka i rumstemperatur varje gång den blivit våt.

Desinfektera bara materialet med ämnen som inte påverkar det syntetiska materialet.

Byt endast ut mot nyvärdiga originaldelar från WILD COUNTRY vid nötning.

F IDENTIKATIONSMÄRKEN

: Tillverkarens varumärke

OFFSET ZERO FRIEND/ZERO: Produktnamn

0.1, 0.2, 0.3, 0.4, 0.5, 0.75, 0.1/0.2, 0.2/0.3, 0.3/0.4, 0.4/0.5, 0.5/0.75: Storlek



xx kN: Brottbelastning i kN

CE: Bekräftar överensstämmelse med förordning (EU) 2016/425

2008: Anmält organ som utfärdar EU-typintyget (modul B) / Anmält organ som kontrollerar tillverkningen (modul C2):

Dolomitic Scarf (N.B. 2008)

Z.I. Villanova 7/a

32012 Longarone (Belluno) Italy

UK

CA: Med bekräftelse att man följer förordningen (EU) 2016/425 som antagits i den brittiska lagen

8503: Godkänt organ som utfört den brittiska typundersökningen (modul B) / Anmält organ

som kontrollerar tillverkningen (Modul C2):

CertDolomiti LTD

17 Grosvenor Street, Mayfair,

London – W1K 4QG

United Kingdom

Made in xxxxx: Ursprungsland

xxA mmyy: Information om spårbarhet

xx: Index (hänvisning till aktuell ritning)

A: Produktionsbatch (A = första batch i produktionsmånaden)

mm: Tillverkningsmånad (01 = januari)

yy: Tillverkningsår (13 = 2013)



Piktogram som indikerar att bruksanvisningen måste läsas.

WILD COUNTRY - Oberalp S.P.A., -

Via Waltraud Gebert Deeg Strasse 4, I-39100 Bozen - Italy: Tillverkarens märke, namn och adress

Importör:

Oberalp UK LTD

Unit F1 – Intec - Parc Menai,

Bangor - Wales LL57 4FG

United Kingdom

G GARANTI

Wild Country – Oberalp S.P.A. garanterar att alla deras produkter i nyskick är fria från defekter som härrör från framställningen eller materialen, förutom om produkten är utsleten eller har använts felaktigt, vilket fastställs genom vår granskning. Denna garanti gäller utöver dina lagstadgade rättigheter, som förblir oförändrade. Wild Country – Oberalp S.P.A. förbehåller sig rätten att ändra designen och specifikationer på produkter som beskrivs i dessa instruktioner. Alla specifikationer om vikter, dimensioner och storlekar som anges är nominella.

(DA)

A GENERELT

Læs denne beskrivelse opmærksomt igennem, og følg de indholdte anvisninger. Tilføjet sættelse af følgende anvisninger kan bevirke en forringelse af produktets beskyttende virkning.

Bemærk: Bjergbestigning og klatring er risikosportsarter, som kan være forbundet med farer, som ikke kan forudses. Du har personligt ansvaret for dine handlinger og beslutninger. Søg på forhånd oplysninger om de risici, der er forbundet med udøvelsen af disse sportsarter. WILD COUNTRY anbefaler at få en passende uddannelse af kvalificerede personer (f.eks. af en bjergfører eller en klatreskole) inden bjergbestigning eller klatring påbegyndes. Det er vigtigt at vide, hvordan eventuelle redningsaktioner udføres korrekt og sikkert. Producenten frasiger sig ethvert ansvar i forbindelse med misbrug eller forkert anvendelse. Vær også opmærksom på, at alle andre komponenter i sikkerhedsudstyret skal være certificeret.

Dette produkt er fremstillet i overensstemmelse med forordning (EU) 2016/425 for personligt beskyttelsesudstyr (PPE) og forordning 2016/425 omsat til national lovgivning i Storbritannien EU/UK overensstemmelseserklæringen kan ses på www.wildcountry.com.

Produktet opfylder kravene i Klasse III for personlige værnemidler (PPE).

B BRUGSVEJLEDNING

Brug udelukkende produktet til det formål, som det er konstrueret til, og belast det ikke udover de angivne grænser.

: Risiko for død

: Risiko for skade

: Korrekte anvendelse

Produktet beskytter mod fald under klatring og bjergbestigning.

Den korrekte anvendelse beskrives i FIGUR B.

ADVARSEL: Her vises ikke alle potentielle fejlanvendelser.

Friktionsankre til klatring og bjergbestigning, til brug ved normale klimatiske betingelser.

EN 12276: 2013: Standard for dette produkt

BRUGSOMFANG: Omfanget af bredderne inden for, hvor fabrikanten forsikrer at gribestyren som minimum vil være den minimale gribestyre angivet på friktionsankeret.

Den trækstyrke (i kN), som vi garanterer iht. den pågældende standard.

C SIKKERHEDSANVISNINGER

Inden produktet anvendes, skal alle bestanddele altid kontrolleres omhyggeligt.

ADVARSEL: I forbindelse med fugtige, snavsede eller tilfældige revner fungerer dette produkt under visse omstændigheder ikke korrekt.

Bristede fibre er et sikkert tegn på, at produktet skal kasseres.

Den medfølgende dokumentation (brugsvejledning) skal opbevares sammen med udstyret. Produkt må kun benyttes af en uddannet og/eller af en på anden måde kompetent person, eller når brugeren er under direkte opsyn af en sådan person.

ADVARSEL: Hvis der er den mindste tvivl om produktets sikkerhed, skal det omgående udskiftes. Et produkt, som har været udsat for et fald, skal tages ud af brug. Enhver forandring af produktet kan have alvorlige følger for sikkerheden.

ADVARSEL: Enheden må ikke bruges over skarpe kanter.

PAS PÅ: Dyneema har et lavt smeltepunkt på 140°C.

ADVARSEL: Selv under korrekt brug er den beskyttelse, som dette produkt yder, afhængig af gribestyren på den pågældende friend, Gribestyren afhængig af klippetype og dennes overflade samt retningen på chokbelastningen i tilfælde af et fald. Gribestyren kan også påvirkes af tilstedeværelsen af fugt, is, mudder, eller sand på klippen.

Enheden kan bruges sammen med en passende PPE-genstand dækket af Regulation 2016/425 ved passende omtanke på begrænsningerne til hver enkelte udstyrsdel og sikringssystemet som helhed.

D LEVETID

Produktets levetid afhænger af talrige faktorer, som arten og hyppigheden af anvendelsen, slitage, UV-bestråling, fugtighed, is, vejrpåvirkninger, opbevaring og smuds (sand, salt osv.). Under ekstreme betingelser kan levetiden være begrænset til en enkelt anvendelse eller endnu mindre, hvis udstyret allerede er blevet beskadiget inden den første anvendelse (f.eks. under transport). Bemærk: Alle produkter, som er fremstillet af syntetiske fibre, er også i ubenyttet tilstand udsat for en vis ældning, som primært afhænger af klimatiske miljøpåvirkninger samt påvirkningen af ultraviolet stråling. Vejledende angivelser for den maksimale levetid for dette produkt:

Levetid

Op til 10 efter fremstillingsdato

Op til 7 år

Op til 5 år

Op til 3 år

Op til 1 år

Op til 1/2 år

Metalprodukters levetid er i princippet ubegrænset, men deres reelle levetid afhænger af de fornævnte faktorer. wildcountry anbefaler at udskifte disse produkter efter maksimalt ti år.

E RENGØRING, OPBEVARING, TRANSPORT OG VEDLIGEHOLDELSE

Anvisninger om korrekt opbevaring og pleje fremgår af FIGUR E.

Sørg for, at dette produkt ikke kommer i kontakt med aggressive kemikalier (f.eks. batterisyre, opløsningsmidler etc.), og at det ikke udsættes for ekstreme temperaturer. Begge dele kan påvirke materialernes mekaniske egenskaber negativt.

Sørg for, at produktet ved opbevaring og under transport er sikkert nedpakket og beskyttet mod beskadigelser

Vask om nødvendigt (ved kontakt med smuds, saltvand eller lignende) produktet i lunkent vand, og skyl derefter med rent vand (maks. 30°). Sørg for, at produktet ikke kommer i berøring med kemikalier. Tør produktet ved stuetemperatur, når det har været vådt.

Desinficer kun materialet med stoffer, som ikke påvirker de anvendte syntetiske materialer.

Ved slitage må det kun udskiftes med nye originaldele fra WILD COUNTRY.

F MÆRKNING

: Producentens mærke

OFFSET ZERO FRIEND/ZERO FRIEND: Produktnavn

0.1, 0.2, 0.3, 0.4, 0.5, 0.75, 0.1/0.2, 0.2/0.3, 0.3/0.4, 0.4/0.5, 0.5/0.75: Størrelse



xx kN: Trækstyrke

: Bekræfter overensstemmelse med forordning (EU) 2016/425

2008: Bemyndigede organ der foretager den EU-specifikke undersøgelse (modul B) / Bemyndigede organ til kontrol af fremstillingen (modul C2):

Dolomitic Scarf (N.B. 2008)

Z.I. Villanova 7/a

32012 Longarone (Belluno) Italy

UK

: Bekræfter overholdelse af EU-regulativet 2016/425 i henhold til britisk lovgivning

8503: Udførende godkendelsesagentur af britisk typeundersøgelse/ Bemyndigede organ til kontrol af fremstillingen (Modul C2):

CertDolomiti LTD

17 Grosvenor Street, Mayfair,

London – W1K 4QG

United Kingdom

Made in xxxxx: Oprindelsesland

xxA mmyy: Oplysning om sporbarhed

xx: Indeks (henvisning til aktuel tegning)

A: Produktionscharge (A = første charge i månedens produktion)

mm: Produktionsmåned (01 = januar)

yy: Produktionsår (13 = 2013)



Piktogram, som angiver, at brugsvejledningen skal læses

WILD COUNTRY - Oberalp S.P.A., -

Via Waltraud Gebert Deeg Strasse 4, I-39100 Bozen - Italy: Producentens mærke, navn og adresse

Importer:

Oberalp UK LTD

Unit F1 – Intec - Parc Menai,

Bangor - Wales LL57 4FG

United Kingdom

G GARANTI

Wild Country – Oberalp S.P.A. yder garanti mod materiale- og fabrikationsfejlf på alle nykøbte produkter, medmindre vi ved egen undersøgelse finder produktet nedslidt, misbrugt eller mishandlet. Denne garanti dækker udover gældende reklamationsret. Wild Country – Oberalp S.P.A. forbeholder sig retten til uden varsel at ændre design af og specifikationer på produkter beskrevet i disse instruktioner. Alle vægtmål, dimensioner og størrelsesspecifikationer er standardiserede angivelser.

(FI)

A YLEISTÄ

Lue nämä ohjeet huolellisesti ennen tuotteen käyttöä ja noudata niitä. Näiden ohjeiden laiminlyönti voi heikentää tuotteen toimivuutta.

Huomioitava: vuorikiipeily ja kiipeily ovat vaarallisia urheilulajeja, joissa kaikkia riskejä ei voi ennakoida. Olet henkilökohtaisesti vastuussa kaikista tekemistäsi toimista ja päätöksistäsi. Sinun tulisi tutustua kaikkiin riskeihin ennen aloittamista. WILD COUNTRY suosittelee että ennen kiipeilyn aloittamista haet koulutusta ammattilaisilta kuten esimerkiksi vuoristo-oppailta tai kiipeilykoulujen kursseilta. On tärkeää tutustua turvallisesti ja oikein tehtyihin pelastustoimiin. Tuotteen valmistaja ei vastaa mahdollisesta tuotteen virheellisestä tai väärástá käytöstá. Varmista, että kaikki suojaruusteidesi osat ovat sertifioituja.

Tämä tuote on valmistettu henkilökohtaisia suojaruusteita (PPE) koskevan asetuksen (EU) 2016/425 ja Yhdistyneen kuningaskunnan kansalliseen lainsäädäntöön siirretyin asetuksen 2016/425 mukaisesti.

EU/UK vaatimustenmukaisuusvakuutus on nähtävillä www.wildcountry.com.

Tuote täyttää henkilökohtaisten suojaruusteiden (PPE) luokan III vaatimukset.

B KÄYTTÖOHJEET

Käytä tuotetta vain siihen tarkoitukseen johon se on valmistettu äläkä koskaan ylikuormita sitä.

 Hengenvaara

 Loukkaantumisvaara

 Oikea käyttö

Tämä tuote suojaa putoamisriskiltä kiipeilyn ja vuorikiipeilyn aikana

Tuotteen oikea käyttö on esitetty kaaviossa B.

VAROITUS: Ei kaikkia mahdollisia käyttövirheitä.

Kitka-ankkureita kiipeilyä ja vuorikiipeilyä varten käytettäväksi normaaleissa ilmasto-olosuhteissa.

EN 12276: 2013: Tuotetta vastaava standardi

KÄYTTÖALUE: se leveysalue, jolla valmistaja takaa pitovoiman olevan vähintään kitka-ankkuriin merkitty vähimmäispitovoima.

Vetolujuus (kN) jonka ilmoitamme uudelle tuotteelle asiaankuuluvien standardien mukaisesti vakiona. Katso lisätietoja teknisistä tiedoista.

C TURVAOHJEET

Tarkista jokainen osa huolellisesti ennen käyttöä. Kaavio C.

VAROITUS: Tämä tuote ei välttämättä toimi märissä, mutaisissa, hiekkaisissa tai jäisissä halkeamissa. Tuote on vaihdettava mikäli siinä on kuluneita tai ripsaantuneita lankoja.

Tuotteen mukana toimitetut käyttöohjeet on aina säilytettävä tuotteen mukana. Tätä tuotetta saavat käyttää vain asianmukaisesti koulutetut ja/tai pätevät henkilöt tai kun käyttäjä on tällaisen pätevän henkilön suorassa valvonnassa.

VAROITUS: Jos tuotteen turvallisuudesta on pienikin epäily tulee se vaihtaa välittömästi.

Tuotetta, johon on kohdistunut putoamisvoimaa, ei tule käyttää uudelleen.

Tähän tuotteeseen tehdyt muutokset voivat vähentää turvallisuutta merkittävästi.

VAROITUS: Älä käytä laitetta terävien reunojen välissä.

HUOMIO: Dyneeman (PE) sulamispiste on matala 140 °C.

VAROITUS: Oikeaoppisesti käytettynäkin tämän tuotteen antama suoja riippuu kaverin pitovoihasta sekä käyttökohteesta. Pitovoima riippuu kivilajista ja sen pinnan laadusta, sekä putoamisen sattuessa ilmenevästä äkkikuormituksesta. Pitovoimaan voi myös vaikuttaa kosteus, jää, muta, tai hiekka kiven pinnassa.

Laitetta voidaan käyttää yhdessä minkä tahansa asiaankuuluvan, säännöksen 2016/425 mukaisen henkilösuojaimen kanssa, ottaen huomioon kunkin yksittäisen varusteen ja koko varmistusjärjestelmän rajoitukset.

D TUOTTEEN KÄYTTÖIKÄ

Tuotteen käyttöikä riippuu useista tekijöistä kuten käyttötavasta ja -tiheydestä, UV-altistumisesta, kosteudesta, jäädä, sään vaikutuksista, varastoitoloosuhteista ja liasta (hiekkaa, suola jne.). Äärimmäisissä olosuhteissa käyttöikä voi lyhentyä yhteen käyttökertaan tai jopa lyhyemmäksi jos tuote on vahingoittunut (esimerkiksi kuljetuksen aikana) ennen käyttöä. Huomaa: synteettikuiduista valmistetut tuotteet vanhenevat käyttämättäkin. Tämä ikäntyminen riippuu pääasiassa ympäristöolosuhteista sekä UV-valon vaikutuksesta.

Tuotteen pisin käyttöikä:

Käyttöihteys: Kestävyys

Ei koskaan: oikea säilytys: jopa 10 vuotta valmistuksesta

Kerran, pari vuodessa: jopa 7 vuotta

Kerran kuukaudessa: jopa 5 vuotta

Usein kuukausittain: jopa 3 vuotta

Vilkottain: jopa vuoden

Melkein päivittäin: jopa puoli vuotta

Metallisten tuotteiden potentiaalinen käyttöikä on rajallinen, koska niiden tehokas käyttöikä riippuu aikaisemmin mainituista tekijöistä. wildcountry suosittelee tuotteiden uusimista viimeistään kymmenen vuoden jälkeen.

E PUHDISTUS, VARASTOINTI, KULJETUS JA HUOLTO

Katso ohjeet tuotteen oikeasta säilytyksestä ja huollosta kaaviosta E.

Älä anna tuotteen joutua kosketuksiin aggressiivisten kemikaalien (esim. akkuhappo, liuottimet) kanssa tai altista sitä äärimmäisille lämpötiloille, koska se voivat vaikuttaa heikentävästi materiaalien mekaanisiin ominaisuuksiin.

Varmista, että tuote varastoidaan ja kuljetetaan turvallisesti ja että se on suojattu vaurioitumiselta.

Pese tuote tarvittaessa (esim. liasta tai suolavedestä) haalealla vedellä ja huuhtele puhtaalla vedellä (enintään 30°). Varmista että tuote ei ole kosketuksissa kemikaalien kanssa. Anna kuivua huoneenlämmössä.

Desinfiointi materiaali aineella joka ei vaikuta tuotteen synteettiseen materiaaliin.

Kun ne ovat kuluneet, vaihda ne uusiin alkuperäisiin WILD COUNTRY osiin.

F TUNNISTETARRAT

 Valmistaja

OFFSET ZERO FRIEND/ZERO FRIEND: Tuotteen nimi

0.1, 0.2, 0.3, 0.4, 0.5, 0.75, 0.1/0.2, 0.2/0.3, 0.3/0.4, 0.4/0.5, 0.5/0.75: Koko



xx kN: Vetolujuus

 Vahvistaa asetuksen (EU) 2016/425 noudattamisen

2008: EU-tyyppitarkastuksen suorittanut ilmoitettu laitos (moduuli B) / Valmistusta valvova ilmoitettu laitos (moduuli C2):

Dolomitic Scarf (N.B. 2008)

Z.I. Villanova 7/a

32012 Longarone (Belluno) Italy

UK

CA: vahvistaa Yhdistyneen kuningaskunnan lainsäädännössä annetun asetuksen (EU) 2016/425 mukaisuuden

8503:Hyväksytty laitos, joka suorittaa Yhdistyneen kuningaskunnan tyyppitarkastuksen

(B-moduuli)/ Valmistusta valvova ilmoitettu laitos (Moduuli C2):

CertDolomiti LTD

17 Grosvenor Street, Mayfair,

London – W1K 4QG

United Kingdom

Made in xxxxx: Alkuperäismaa

xxA mmyy: Tietoja jäljitettävyydestä

xx: Luettelo (viite nykyiseen piirustukseen)

A: Tuotantoerä (A = tuotantokuukauden ensimmäinen erä)

mm: Valmistuskuukausi (01 = tammikuu)

yy: Valmistusvuosi (13 = 2013)



: Symboli joka osoittaa, että ohjeet on luettava.

WILD COUNTRY - Oberalp S.P.A., -

Via Waltraud Gebert Deeg Strasse 4, I-39100 Bozen - Italy: Valmistajabrändi, nimi ja osoite

Maahantuojat:

Oberalp UK LTD

Unit F1 – Intec - Parc Menai,

Bangor - Wales LL57 4FG

United Kingdom

G TAKUU

Wild Country - Oberalp S.P.A. myöntää kaikille tuotteilleen materiaalin ja työn laadun puutteet kattavan takuun, ellei tarkistuksemme ilmene, että tuote on kulunut, sitä on käytetty väärin tai sen tarkoituksen vastaisesti. Tämän takuun lisäksi lakisääteiset oikeutesi pysyvät voimassa muuttumattomina. Wild Country - Oberalp S.P.A. pidättää oikeuden muutoksiin ilman ilmoitusta koskien tässä ohjeessa kuvattuja tuotteiden malleja ja teknisiä tietoja. Kaikki käytetyt painot, mitat ja koot ovat nimellisiä.

(NO)

A GENERELT

Les beskrivelsen nøye før du bruker produktet, og følg alle anvisningene. Hvis anvisningene ikke overholdes, kan det redusere beskyttelseeffekten av dette produktet.

Merk! Fjellklatring og sportsklatring er risikosporter som kan være forbundet med uforutsigbare farer. Du er ansvarlig for alle handlinger og beslutninger. Informer deg om risikoen som er involvert for du utøver disse sportsgrenene. WILD COUNTRY anbefaler at du får egnet opplæring (f.eks. av fjellførere, på klatrekurs) for fjellklatring og sportsklatring. Det er viktig å vite hvordan en potensiell redningsaksjon kan utføres riktig og trygt. Produsenten frasier seg ethvert ansvar for feil bruk. Vær også oppmerksom på sertifiseringen av alt annet sikkerhetsutstyr.

Dette produktet ble produsert i samsvar med PVU-forordningen (EU) 2016/425 for personlig verneutstyr og med PVU-forordningen 2016/425 gjennomført i britisk lov for personlig verneutstyr. Du kan se EU/UK-samsvarserklæringen på www.wildcountry.com.

Produktet tilsvarende klasse III for personlig verneutstyr (PVU).

B BRUK

Produktet må bare brukes til det formålet det er beregnet på, og må ikke belastes utover det som er angitt.

 Risiko for død

 Risiko for personskade

 Riktig bruk

Produktet beskytter mot risikoen for å falle ved sportsklatring og fjellklatring.

Riktig bruk er beskrevet i figur B.

ADVARSEL: Ikke all mulig feilaktig bruk er vist.

Friksjonsankre til sportsklatring og fjellklatring, for bruk under normale klimatiske forhold.

EN 12276: 2013: Standard som tilsvarende produktet

DRIFTSOMRÅDE: Området for breddene som produsenten sikrer at holdekraften vil svare til minimum holdekraft, som merket på friksjonsankeret.

Strekfastheten (i kN) som vi sikrer for det nye produktet i samsvar med den respektive standarden.

C SIKKERHETSINSTRUKSJONER

Før hver bruk av produktet må alle komponentene kontrolleres nøye.

ADVARSEL: Det er mulig at produktet ikke fungerer riktig om det brukes i fuktige, skitne, sandete eller isete sprekker.

Løse fibre er et sikkert tegn på at produktet må kasseres.

Den medfølgende bruksanvisningen bør oppbevares sammen med utstyret. Produktet må bare brukes av opplært og/eller på annen måte kompetent person, eller når brukeren er under direkte oppsyn av en kvalifisert person.

ADVARSEL: Hvis det er den minste tvil om sikkerheten til produktet, må det skiftes ut umiddelbart.

Et produkt som er utsatt for fall, må ikke lenger brukes.

Enhver endring av produktet kan ha alvorlige konsekvenser for sikkerheten.

ADVARSEL: Ikke bruk enheten på skarpe kanter.

FORSIKTIG: Dyneema har et lavt smeltepunkt på 140° C.

ADVARSEL: Selv når det brukes på riktig måte, avhenger beskyttelsen av dette produktet av holdekraften til vennen, og hvor det brukes. Holdekraften avhenger av steintypen og dens overflatestilstand, og av støtlåstens retning ved fall. Holdekraften kan også påvirkes av tilstedeværelsen av fukt, is, gjørmel eller sand på steinen.

Enheten kan brukes sammen med et hvilket som helst passende PVU som dekkes av forskrift 2016/425 med behørig hensyn til begrensningene for hvert enkelt utstyr og av sikringsystemet som helhet.

D LEVETID

Produktets levetid avhenger av mange faktorer, som type bruk og brukshyppighet, slitasje, UV-stråling, fuktighet, is, værforhold, oppbevaring og skitt (sand, salt osv.). I ekstreme tilfeller kan bruken reduseres til engangsbruk eller enda mindre hvis utstyret blir skadet for første gangs bruk (f.eks. under transport). Merk! Produkter laget av syntetiske fibre er underlagt en viss aldringsprosess, selv når de ikke er i bruk, noe som først og fremst avhenger av klimatiske miljøpåvirkninger og påvirkning av UV-stråling.

Veiledende verdier for maksimal levetid for produktet:

Levetid

Inntil 10 år fra produksjonsdatoen

Inntil 7 år

Inntil 5 år

Inntil 3 år

Inntil 1 år

Inntil et halvt år

Den potensielle levetiden til metallprodukter er ubegrenset, siden den effektive levetiden avhenger av de tidligere nevnte faktorene. wildcountry anbefaler at du bytter ut disse produktene etter maksimalt ti år.

E RENGJØRING, OPPBEVARING, TRANSPORT OG VEDLIKEHOLD

Figur E gir informasjon om riktig oppbevaring og pleie.

Forsikre deg om at produktet ikke kommer i kontakt med aggressive kjemikalier (f.eks. batterisyre, løsemidler osv.) eller utsettes for ekstreme temperaturer. Dette kan påvirke materialets mekaniske egenskaper negativt.

Forsikre deg om at produktet oppbevares og transporteres trygt og beskyttet mot skader.

Vask om nødvendig produktet (om det er kommet i kontakt med skitt, saltvann osv.) I lunken vann og skyll det deretter godt med rent vann (maks. 30° C). Forsikre deg om at produktet ikke kommer i kontakt med kjemikalier. Tørk det alltid ved romtemperatur hvis det har blitt vått.

Desinfiser bare materialet med stoffer som ikke har noen innvirkning på de syntetiske materialene som brukes.

Hvis de er utslitte, må du bare erstatte dem med originale WILD COUNTRY - deler som er i ny stand.

F MERKING

: Produsentens merke

OFFSET ZERO FRIEND/ZERO FRIEND: Produktnavn

0.1, 0.2, 0.3, 0.4, 0.5, 0.75, 0.1/0.2, 0.2/0.3, 0.3/0.4, 0.4/0.5, 0.5/0.75: Størrelse



xx kN: Strekkfastheten

CE: Bekrefter overholdelse av forordning (EU) 2016/425

2008: Meldt organ som utfører EU-typeprøven (modul B) / Meldt organ som kontrollerer produksjonen (modul C2):

Dolomitic Scarf (N.B. 2008)

Z.I. Villanova 7/a

32012 Longarone (Belluno) Italy

UK

CA: bekrefter at produktet overholder forordning (EU) 2016/425 gjennomført i britisk lov

8503: Godkjent organ som utfører produktkontroll (modul B) for Storbritannia/ Meldt organ som kontrollerer produksjonen (Modul C2):

Certi Dolomiti LTD

17 Grosvenor Street, Mayfair,

London – W1K 4QG

United Kingdom

Made in xxxxx: Produksjonsland

xxA mmyy: Informasjon om sporbarhet

xx: Indeks (referanse til aktuell tegning)

A: Produksjonsbatch (A = første batch i produksjonsmåned)

mm: Produksjonsmåned (01 = januar)

yy: Produksjonsår (13 = 2013)



i: Symbol som indikerer at bruksanvisningen må leses

WILD COUNTRY - Oberalp S.P.A., -

Via Waltraud Gebert Deeg Strasse 4, I-39100 Bozen - Italy: Produsentens merke, navn og adresse

Importer:

Oberalp UK LTD

Unit F1 – Intec - Parc Menai,

Bangor - Wales LL57 4FG

United Kingdom

G GARANTI

Wild Country – Oberalp S.P.A. garanterer alle sine produkter fra de er nye mot mangler i utførelse eller materialer, med mindre produktet er utslitt, feilbrukt eller misbrukt som fastslått av undersøkelsen vår. Denne garantien kommer i tillegg til de lovbestemte rettighetene dine, som forblir upåvirket. Wild Country – Oberalp S.P.A. forbeholder seg retten til å endre design og spesifikasjoner for produktene som er beskrevet i denne bruksanvisningen uten forvarsel. Alle vekt, dimensjoner og størrelses-spesifikasjoner der de er angitt, er nominelle.



quefairedemesdechets.fr

**CE UK
CA**

Wild Country
Oberalp S.P.A.
Via Waltraud-Gebert-Deeg Str. 4
39100 Bolzano, Italy
wildcountry.com

RN 134696 | 0522